

Ariete

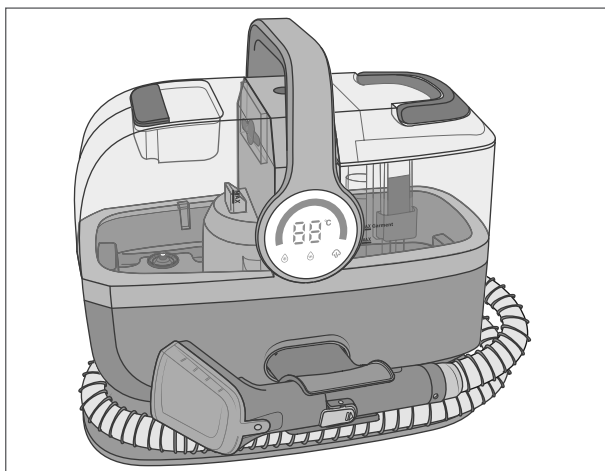

מנקה קיטור

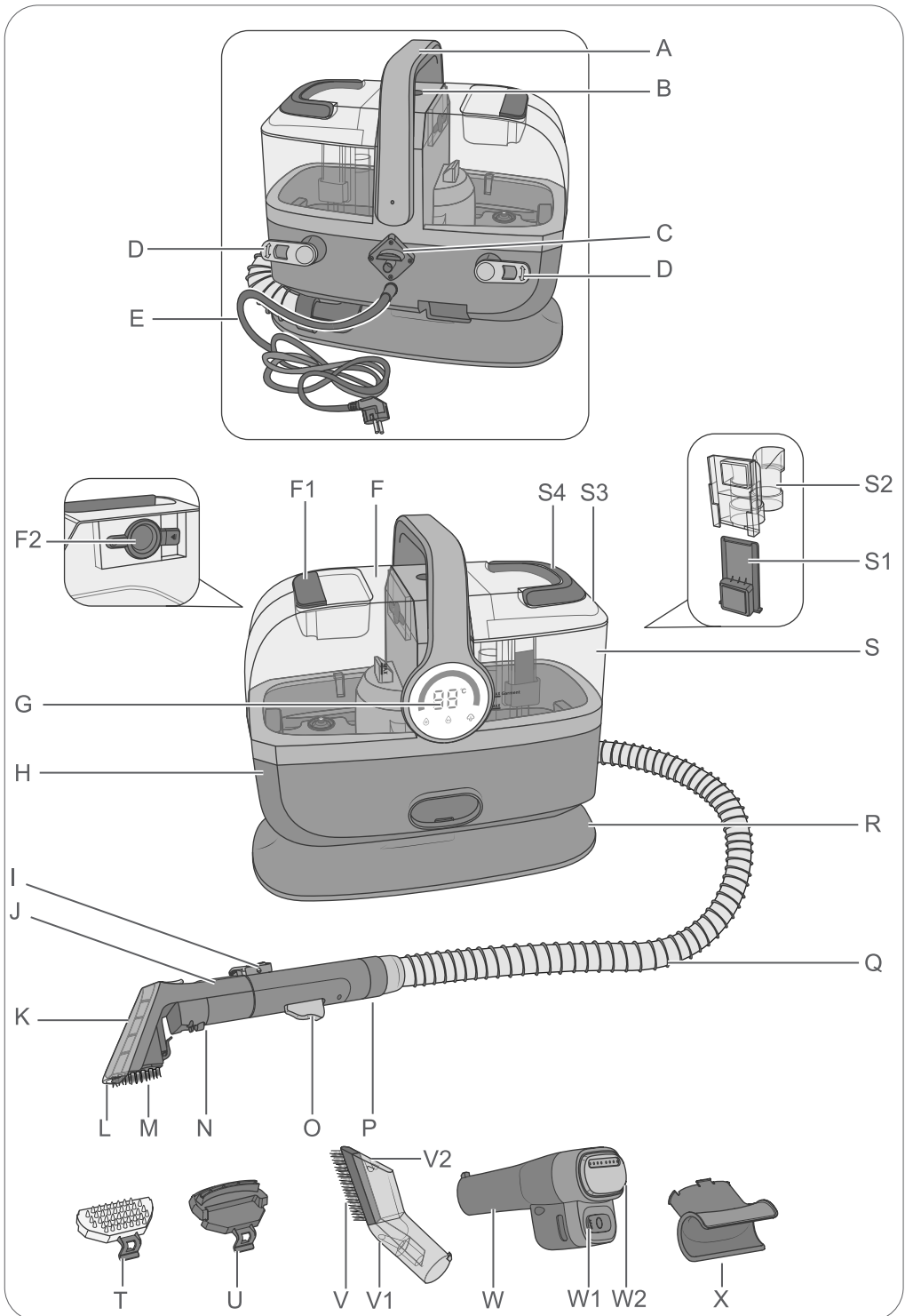

Fig. 1

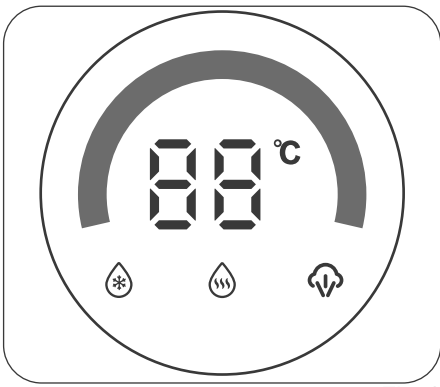

Fig. 2



לפני ההפעלה

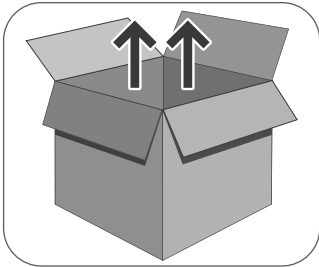

Fig. 3

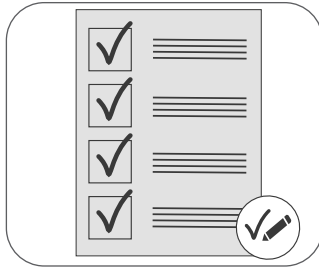

Fig. 4

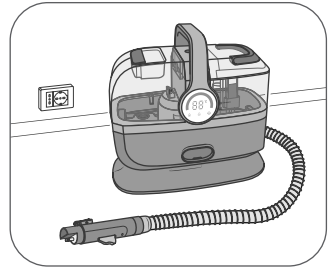

Fig. 5

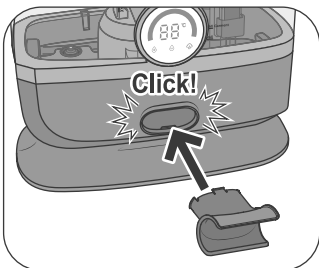

Fig. 6

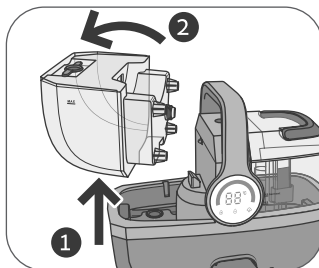

Fig. 7

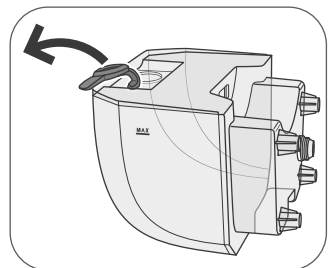

Fig. 8

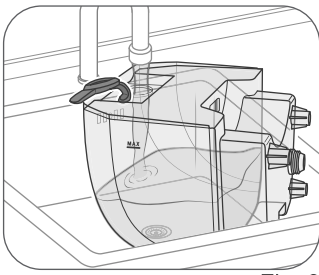

Fig. 9

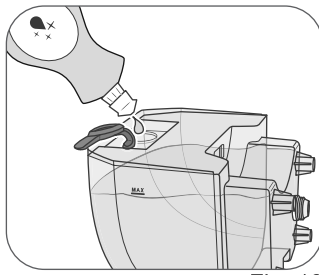

Fig. 10

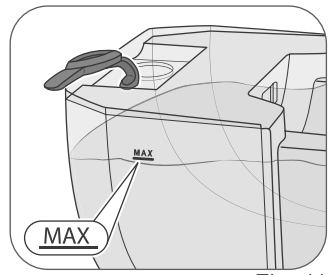

Fig. 11

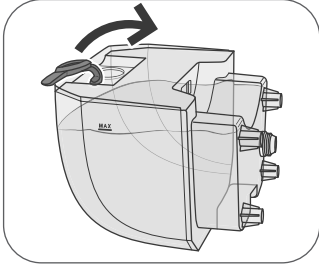

Fig. 12

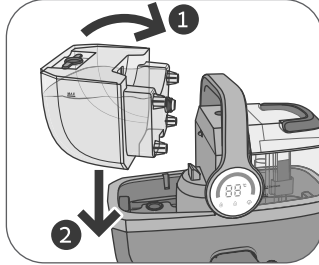

Fig. 13

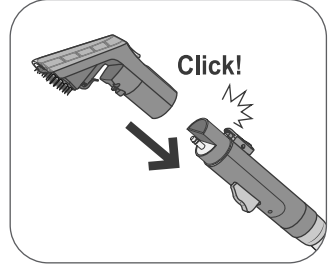

Fig. 14

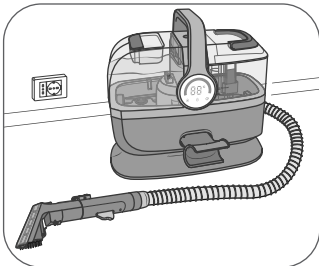

Fig. 15

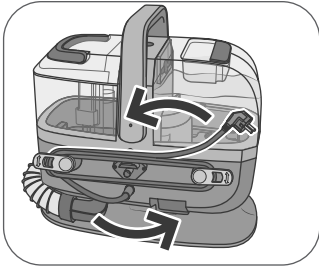

Fig. 16

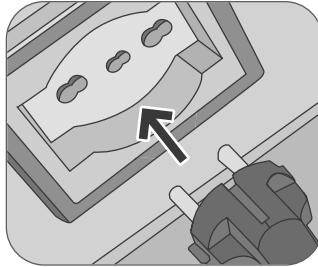

Fig. 17

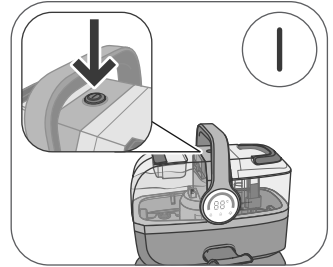

Fig. 18

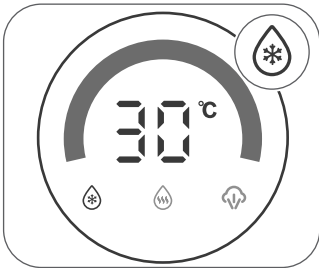

Fig. 19

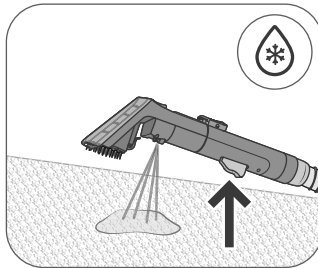

Fig. 20

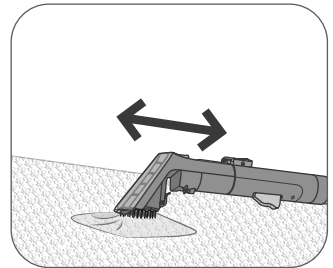

Fig. 21



Fig. 22

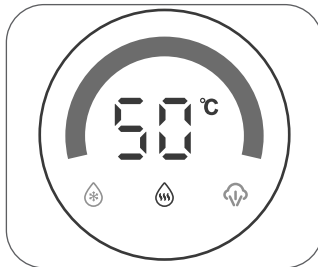

Fig. 23

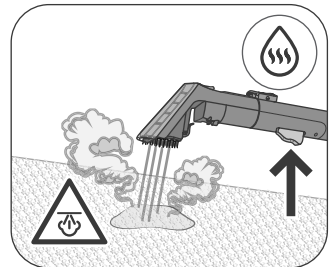

Fig. 24

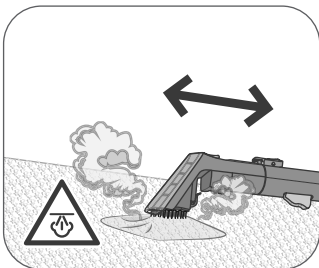

Fig. 25

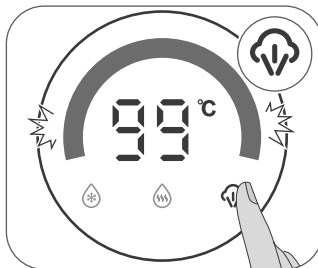

Fig. 26



Fig. 27

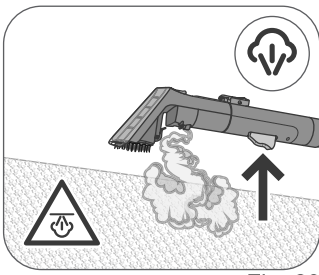

Fig. 28

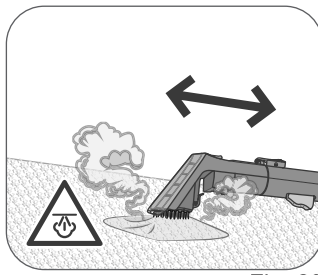

Fig. 29

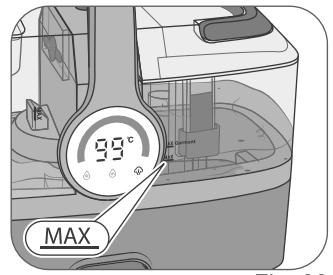

Fig. 30

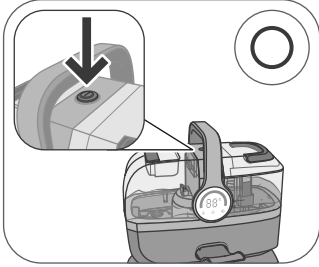

Fig. 31

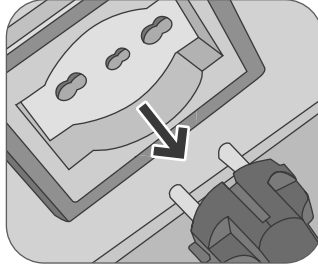

Fig. 32

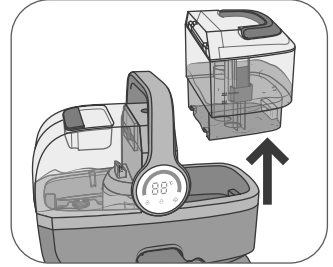

Fig. 33

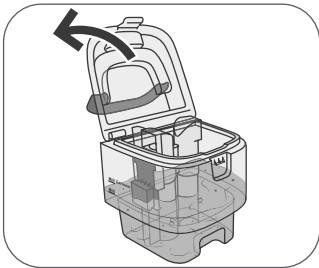

Fig. 34

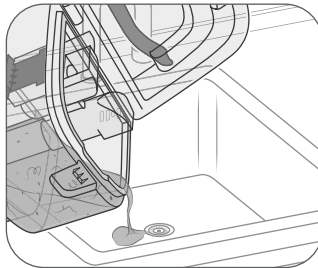

Fig. 35

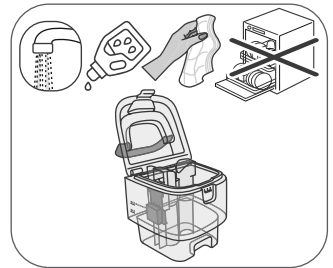

Fig. 36

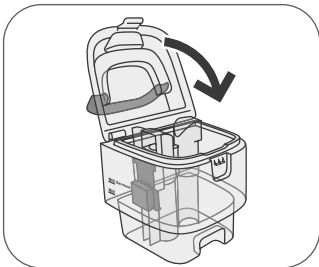

Fig. 37

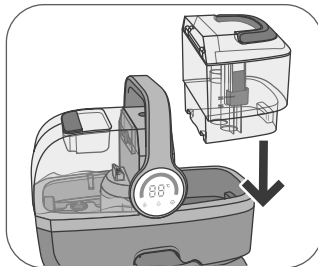

Fig. 38

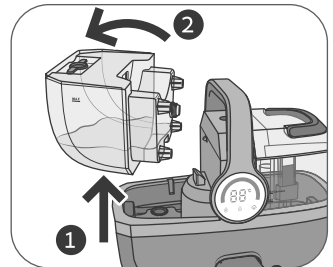

Fig. 39

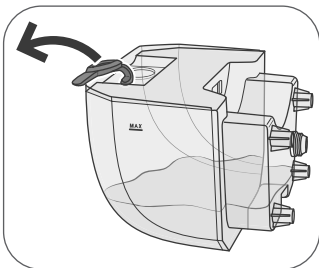

Fig. 40

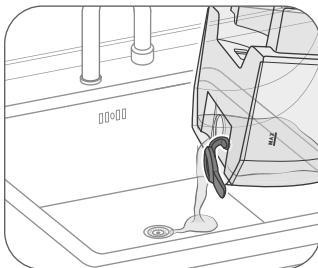

Fig. 41

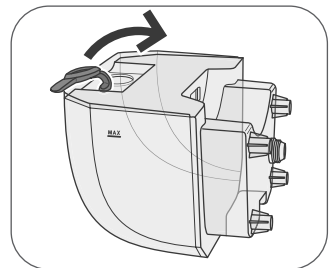

Fig. 42

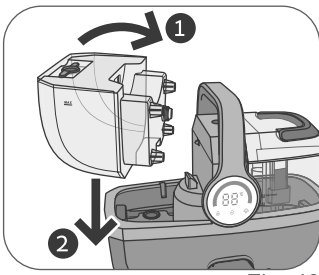

Fig. 43

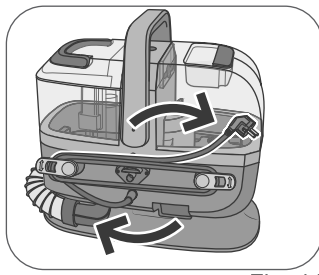

Fig. 44

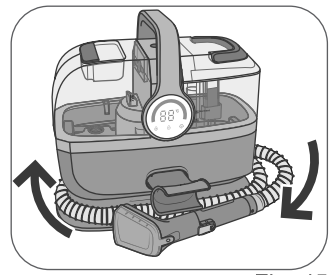

Fig. 45

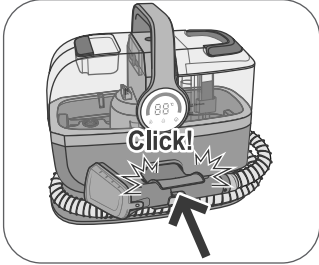

Fig. 46



אביזרים

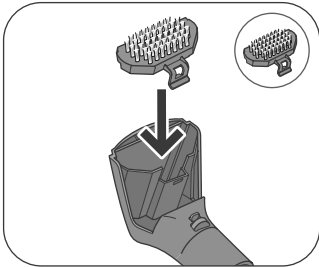

Fig. 47

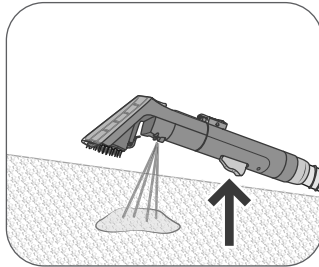

Fig. 48

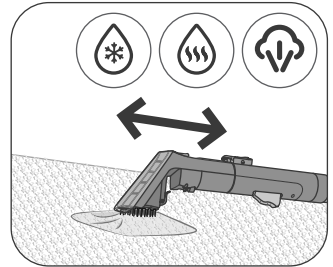

Fig. 49

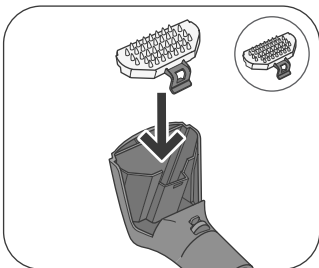

Fig. 50

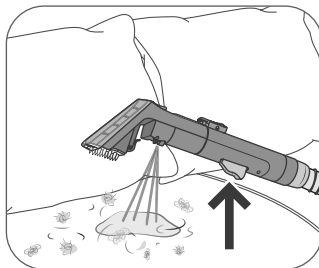

Fig. 51

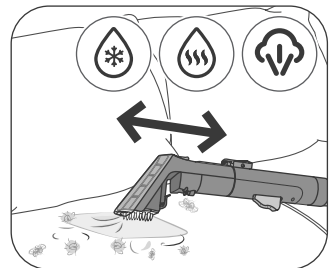

Fig. 52

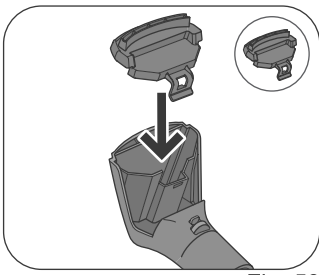

Fig. 53

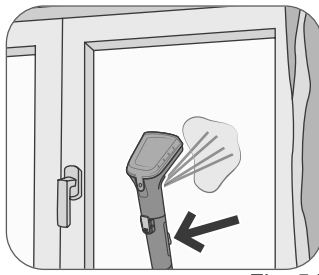

Fig. 54

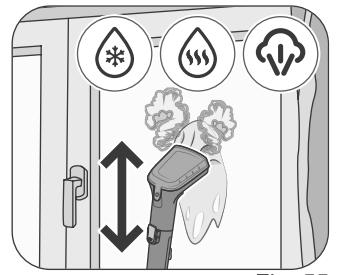

Fig. 55

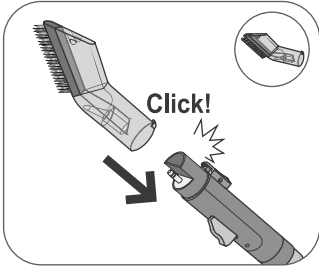

Fig. 56

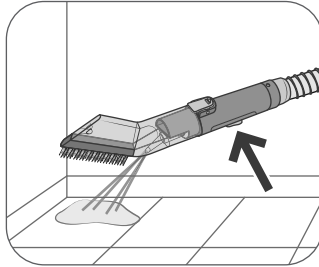

Fig. 57

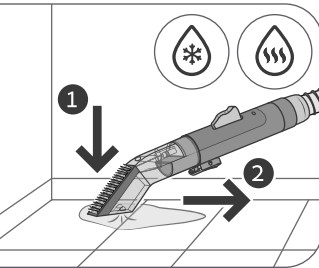
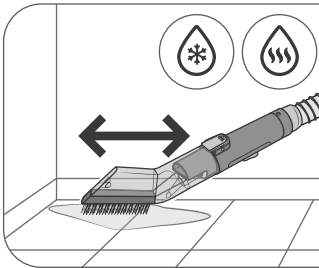

Fig. 58

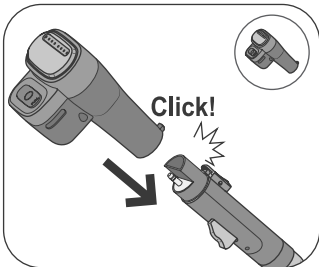

Fig. 59

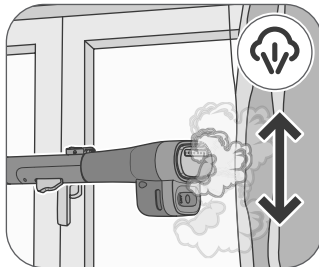

Fig. 60

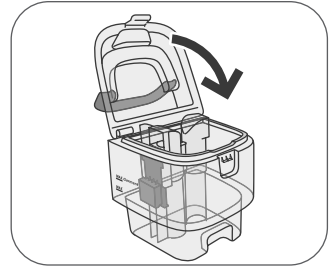
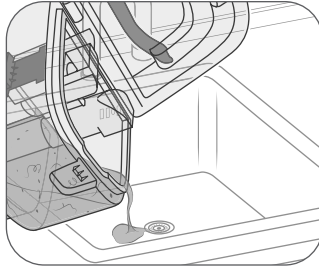
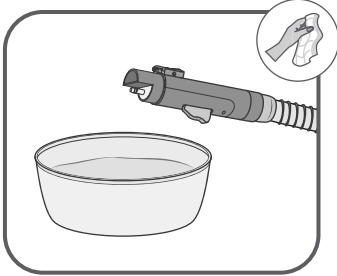

Fig. 61

Fig. 62

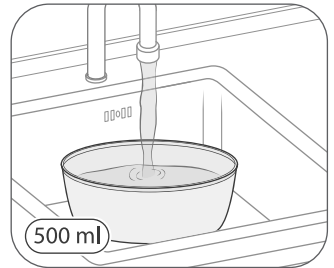
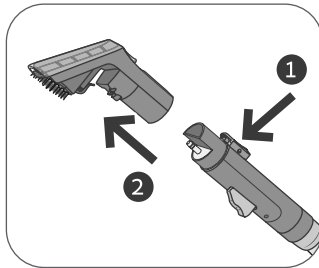
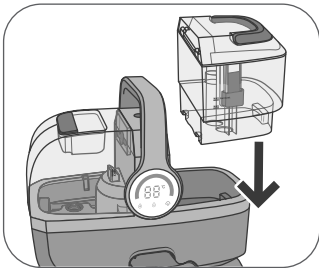

Fig. 63

Fig. 64

Fig. 65

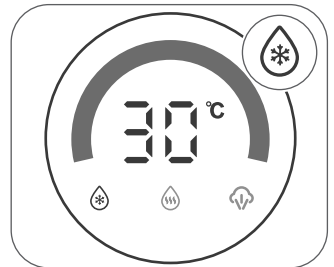
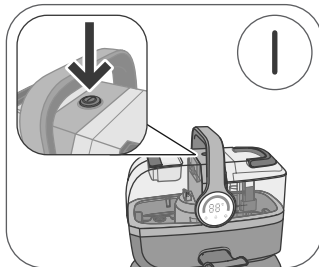
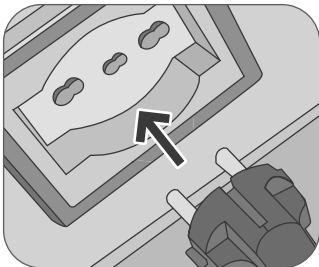

Fig. 66

Fig. 67

Fig. 68

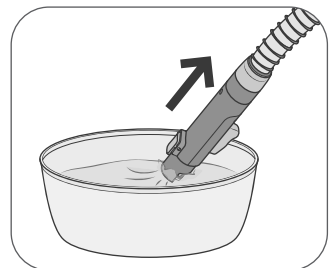
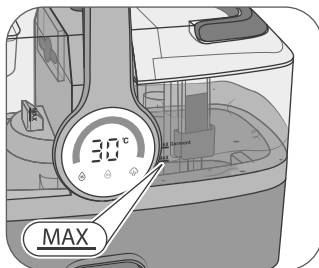
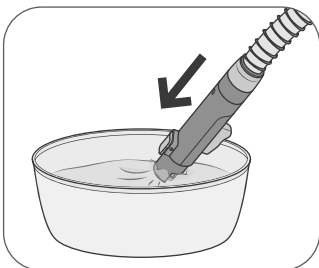

Fig. 69

Fig. 70

Fig. 71

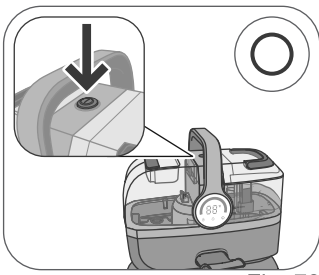

Fig. 72

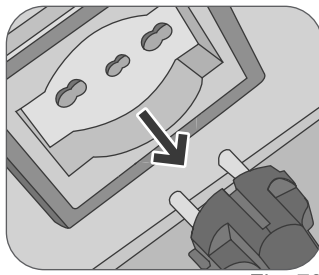

Fig. 73

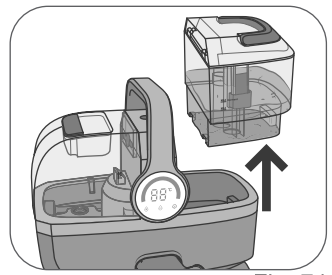

Fig. 74

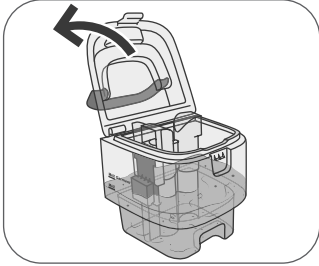

Fig. 75

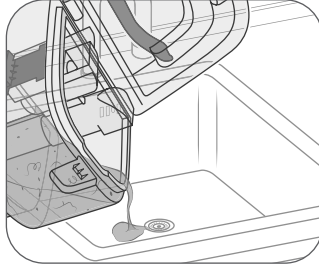

Fig. 76

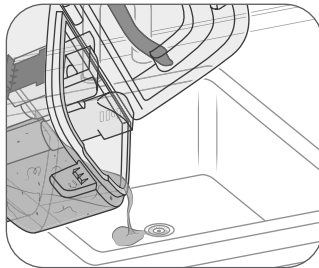
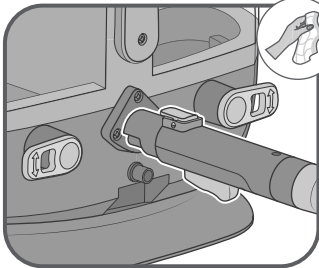

Fig. 77

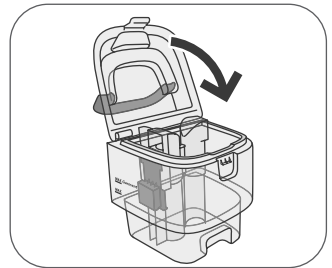

Fig. 78

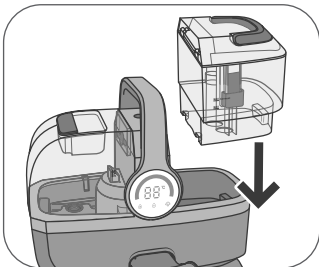

Fig. 79

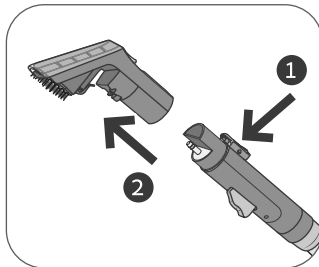

Fig. 80

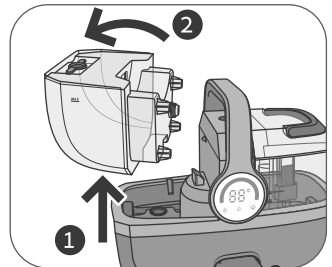

Fig. 81

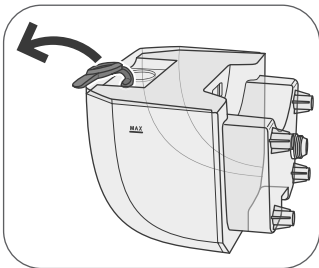

Fig. 82

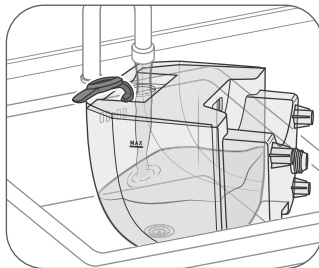

Fig. 83

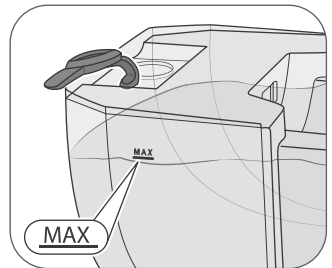

Fig. 84

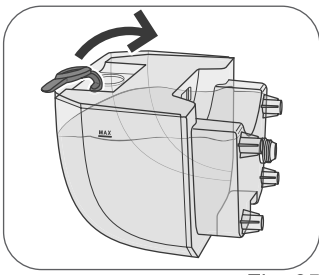

Fig. 85

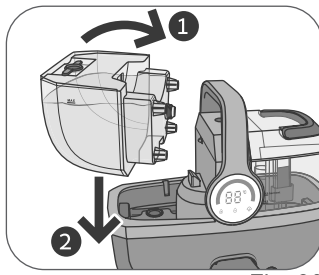

Fig. 86

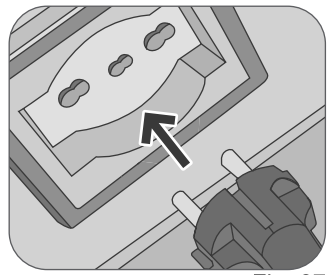

Fig. 87

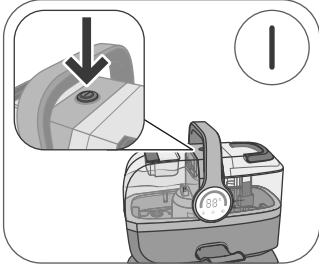

Fig. 88

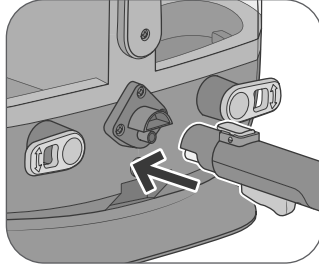

Fig. 89

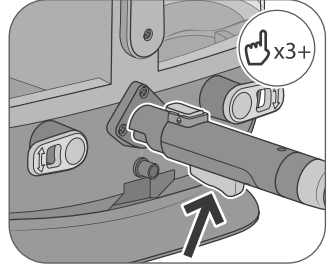

Fig. 90

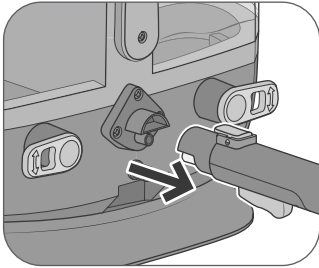

Fig. 91

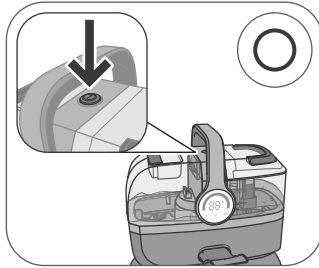

Fig. 92

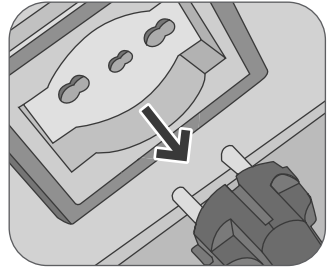

Fig. 93

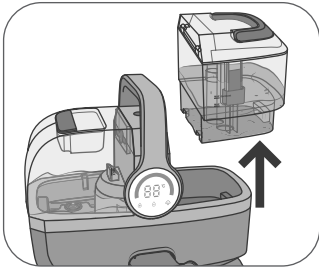

Fig. 94

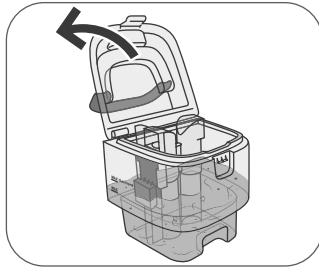

Fig. 95

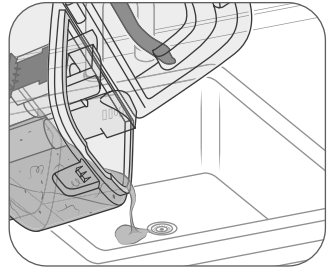

Fig. 96

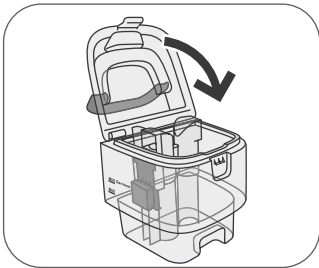

Fig. 97

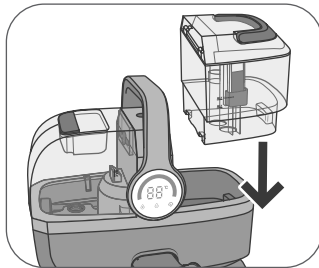

Fig. 98

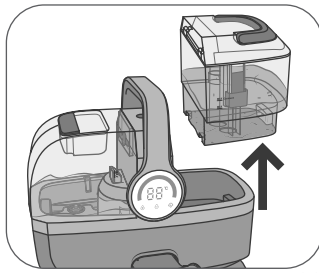
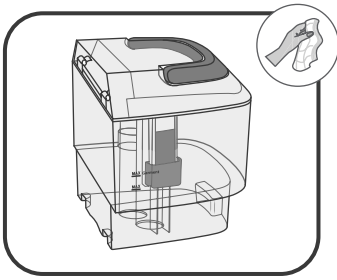

Fig. 99

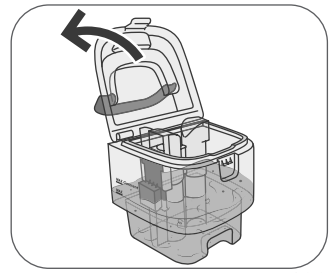

Fig. 100

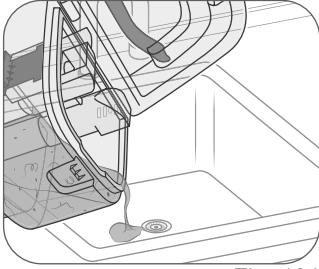

Fig. 101

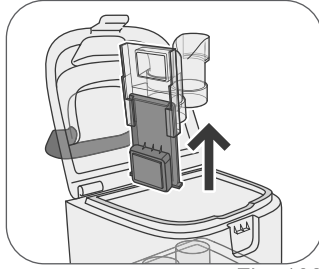

Fig. 102

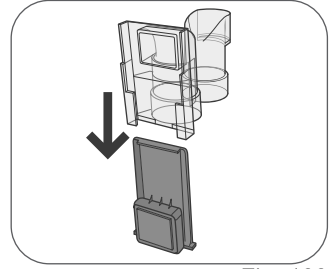

Fig. 103

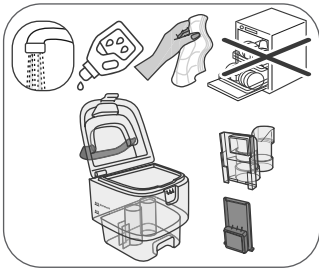

Fig. 104

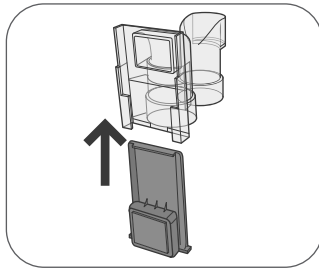

Fig. 105

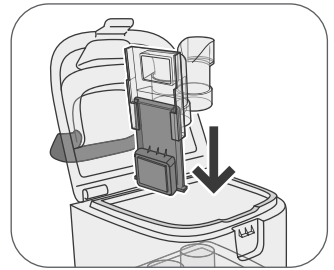

Fig. 106

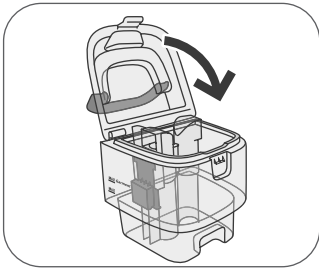

Fig. 107

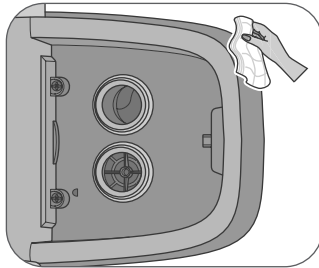

Fig. 108

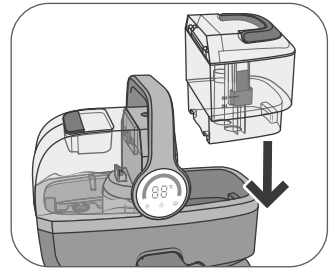

Fig. 109

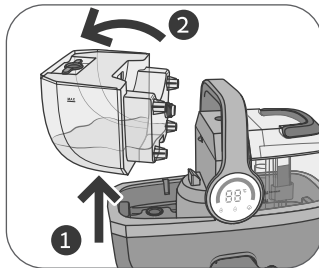
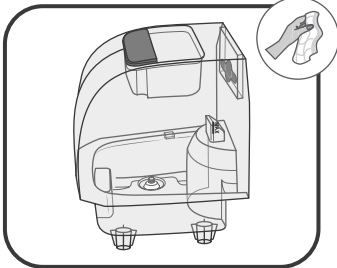

Fig. 110

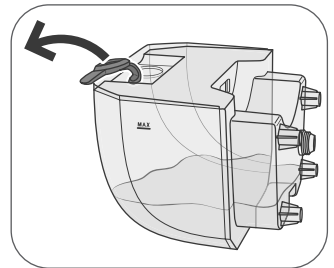

Fig. 111

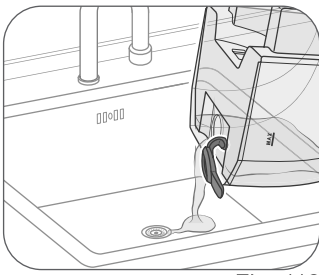

Fig. 112

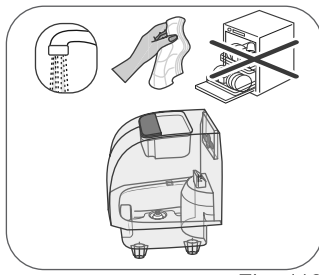

Fig. 113

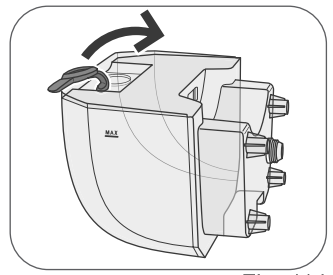

Fig. 114

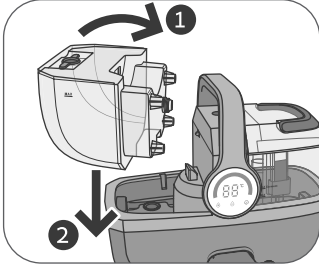

Fig. 115

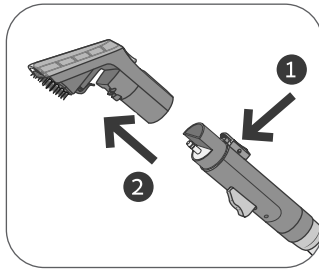
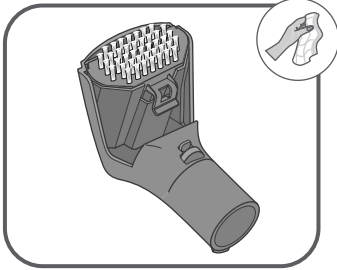

Fig. 116

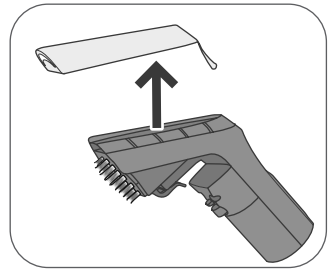

Fig. 117

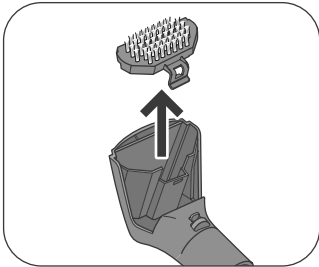

Fig. 118

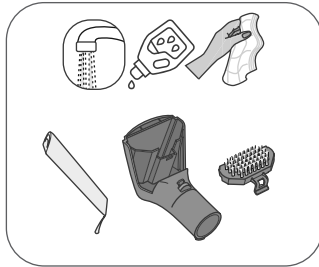

Fig. 119

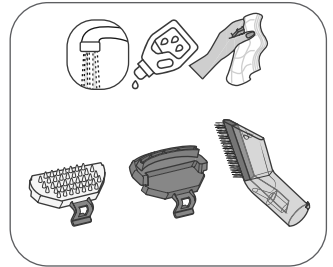

Fig. 120

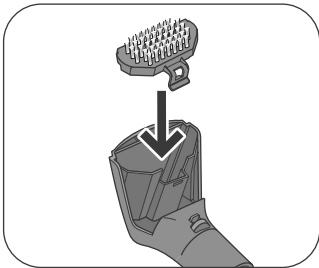

Fig. 121

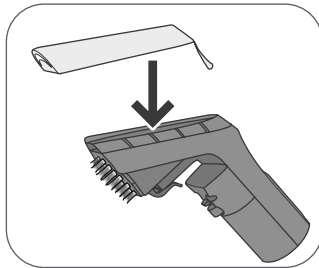

Fig. 122

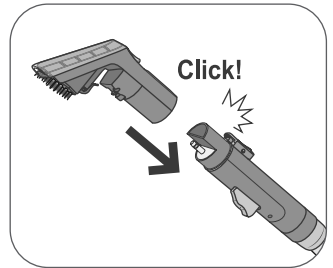

Fig. 123

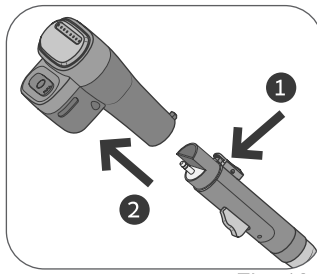
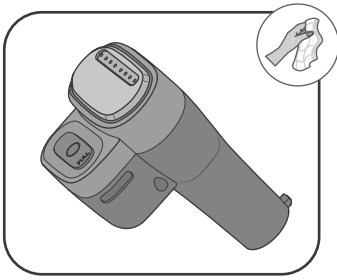

Fig. 124

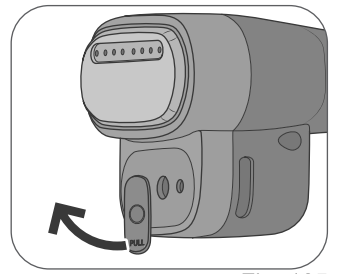

Fig. 125

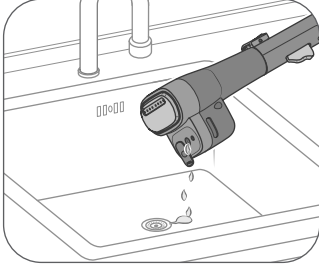

Fig. 126

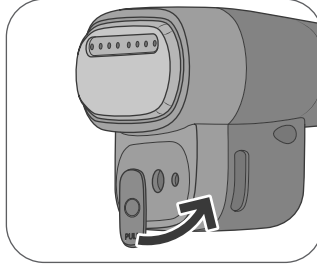

Fig. 127



Fig. 128

אזהרות

נא לקרוא את ההוראות בעיון לפני השימוש.

המכשיר יוצר בהתאם לתקנים האירופיים הספציפיים הנהוגים, וכל החלקים העלולים להיות מסוכנים למשתמש מוגנים. נא לקרוא מדריך זה בעיון לפני השימוש. יש להשתמש במכשיר אך ורק לשימושים המיועדים לו, על מנת למנוע פציעה או נזק. יש לשמור מדריך זה לעיון בעתיד. אם מחליטים להעביר את המכשיר לאנשים אחרים, יש להקפיד לצרף להם גם את ההוראות אלו. המכשיר מיועד לשימוש ביתי בלבד.

- אין להשתמש במכשיר למטרות שאינן מתוארות במדריך זה. היצרן אינו נושא בכל אחריות לשימוש לרעה או לשימוש שאינו מפורט במדריך.
- שימוש לא תקין ו/או בניגוד להנחיות אלה גורם לביטול האחריות.
- כדי לא לפגוע בבטיחות המכשיר, יש להשתמש אך ורק בחלקי חילוף ואביזרים מקוריים המאושרים על ידי היצרן.

⚠ סכנה לילדים

- אין להשאיר את האריזה בקרבת ילדים, שכן היא עלולה להוות מקור סכנה.
- מכשיר זה אינו מיועד אנשים בעלי יכולות פיזיות, חושיות או שכליות מופחתות, או חסרי ניסיון וידע, יכולים להשתמש במכשיר אך ורק אם הם מפוקחים על ידי אדם אחראי, או אם קיבלו הסברים והבינו את ההוראות והסכנות הקיימות בשימוש במכשיר.
- ילדים אינם רשאים להשתמש במכשיר. יש להרחיק את המכשיר וכבל החשמל שלו מהישג ידם של ילדים.
- אין לאפשר לילדים לשחק עם המכשיר.
- יש למקם את המכשיר כך שילדים לא יוכלו להגיע לחלקים החמים, כגון הפיה, הלוח עם הפיות והאזורים הסמוכים.
- אם מחליטים להיפטר מהמכשיר, מומלץ להפוך אותו לבלתי פעיל על ידי חיתוך כבל החשמל. כמו כן מומלץ לנטרל את כל הרכיבים המסוכנים, בעיקר לילדים שעלולים להשתמש במכשיר כמשחק.

⚡ סכנת חשמל

- לפני חיבור המכשיר לאספקת חשמל, יש לוודא שהמתח המצוין בלוחית הזיהוי תואם את אספקת החשמל המקומית.
- שימוש בכבלי הארכה שאינם מאושרים על ידי היצרן עלול לגרום לנזקים ולתאונות.
- יש לחבר תמיד את המכשיר לשקע עם הארקה בלבד.
- אין לחבר ציוד אחר בעל צריכת חשמל גבוהה (כגון כיריים, מגהצים, מחממים) לאותו שקע חשמל. סכנת עומס יתר חשמלי.

- אין להשאיר את המכשיר ללא השגחה כאשר הוא מחובר לאספקת חשמל.
- אין להביא חלקים חשמליים פעילים למגע עם מים: סכנת קצר חשמלי ו/או חשמול.
- אין לטבול את המכשיר במים או בנוזלים אחרים.
- אין להשתמש במכשיר כאשר הידיים רטובות או כאשר אתה יחף.
- אין להשאיר את כבל החשמל בסמוך לחלקים חדים.
- יש לוודא שכבל החשמל לא יבוא במגע עם משטחים חמים.
- אין למשוך לעולם את כבל החשמל או את המכשיר כדי לנתק את התקע מהשקע.
- כאשר המכשיר אינו בשימוש, יש לכבותו תמיד ולנתק את כבל החשמל מהשקע.
- אם פתיל הזניה ניזוק, כדי להימנע מסכנה, החלפתו תעשה על ידי היצרן, על ידי סוכן השירות שלו או ע"י אדם מומסך אחר.

אזהרה - נזק חומרי

- אין להניח את המכשיר על משטחים חמים מאוד או בסמוך ללהבות גלויות, כדי למנוע פגיעה בציפוי.
- אין להניח את המכשיר בסמוך לחומרים דליקים (כגון בדים, וילונות).
- אין להניח את המכשיר או את כבל החשמל בסמוך לכיריים חשמליים או תנורי גז חמים, או בסמוך לתנור מיקרוגל או תנור חשמלי.
- אין להניח את המכשיר בסמוך למשטחים לחים (כגון כיור) או עליהם.
- אין להשתמש במכשיר בחוץ.
- יש לאחסן את המכשיר בפנים הבית, במקום קריר ויבש.
- אין להשאיר את המכשיר חשוף לגורמי מזג אוויר (כגון גשם, שמש ו/או לחות).

סכנת נזק מסיבות אחרות

- יש למקם את המכשיר בסביבה מוארת מספיק, נקייה, שבה ניתן לגשת בקלות לשקע החשמל.
- אין להשתמש במכשיר אם הוא נפל או אם ישנם סימני נזק גלויים. אין להשתמש במכשיר אם כבל החשמל או התקע פגומים, או אם המכשיר אינו תקין. כל תיקון, לרבות החלפת כבל החשמל, יבוצע אך ורק על ידי מרכז שירות מורשה או טכנאים מוסמכים, כדי למנוע כל סיכון.
-  לסילוק נכון של המוצר בהתאם להנחיה האירופית הרלוונטית, יש לקרוא את העלון המצורף למוצר.

יש לשמור תמיד את ההוראות הללו לעיון בעתיד.

אזהרות בטיחות בזמן שימוש

- לפני הכנסה או הסרה של רכיבים בודדים, יש לוודא שהמכשיר כבוי ומנותק מהחשמל. יש לוודא שכל הרכיבים הותקנו כראוי.
- יש לפתוח את כבל החשמל במלואו לפני השימוש.
- לפני השימוש, יש להסיר כל עצם זר מצינור השאיבה.
- מלא/י את המיכל במים נקיים לפני הפעלת המכשיר. ודא/י שהמכשיר מנותק מהחשמל לפני מילוי המים.
- אין להשתמש במכשיר ללא מים שימוש ללא מים עשוי לגרום לנזק במכשיר. בדוק/י את מפלס המים במיכל המים הנקיים באופן קבוע.
- אין להשתמש במים מוגזים, חמים או פושרים, או בכל נוזל אחר העלול לגרום נזק למכשיר.
- אין להשתמש בחומרי ניקוי לא מקוריים המזיקים למכשיר.
- אין להשתמש בחומרי ניקוי מקציפים.
- אין להשתמש בנוזלים כגון קוטלי חרקים, צבעי שיער וחומרי סיכה.
- לעולם אין למלא את מיכל המים הנקיים מעל לרמת MAX.
- יש להשתמש במכשיר כאשר מיכל המים המלוכלכים ריק ומותקן במקומו. ללא מיכל המים המלוכלכים,
- המכשיר לא יפעל.
- לפני השימוש, יש לוודא שמסנן צינור האוויר והמצוף נמצאים במיכל המים המלוכלכים.
- אין להשתמש במכשיר בנוכחות אדים הנפלטים מצבעים על בסיס שמן, ממסים, חומרים עמידים למים,
- אבק דליק או אדים רעילים ו/או נפיצים.
- אין להשתמש במכשיר לניקוי עצמים, סיבים או משטחים שאינם ניתנים לניקוי במים, או שניזוקים בקלות.
- יש לשמור על פיית השאיבה נקייה מאבק, שאריות ושיער.
- יש להפעיל את המכשיר רק כאשר הוא במצב עבודה.
- יש לנקוט זהירות מיוחדת בעת שימוש במכשיר בסמוך למדרגות.
- אין להשתמש במכשיר אם צינור השאיבה שבור או קרוע.
- אין לכופף או למשוך את צינור השאיבה בכוח.
- אין להשתמש במכשיר במקרה של רעשים או ריחות חריגים.
- אין להשתמש במכשיר לשאיבת: כמויות גדולות של אבק, חול ואבנים, פסולת, או עצמים מתכתיים כגון סיכות ומחטים.
- אין לאסוף עצמים חמים מאוד או עצמים מעשנים או בוערים, כגון אפר חם.
- אין לאסוף חומרים דליקים או בעירתיים (נוזלים נדיפים כגון בנזין, נפט וכדומה).

אזהרה - קיטור חם: לעולם אין לכוון את סילון הקיטור לעבר אנשים, בעלי חיים, צמחים, או ציוד המכיל רכיבים חשמליים.





סכנת קיטור חם.

- אין לגעת בפיה ובאזורים הסמוכים לה בזמן ניקוי בקיטור או בשלב החימום.
- אין לגעת בלוח אביזר גיהוץ הקיטור ובאזורים הסמוכים אליו בזמן ניקוי בקיטור או בשלב החימום.
- אין להשתמש באביזר גיהוץ הקיטור על בדים שאדם אחר מחזיק בהם.
- אין להשתמש באביזר גיהוץ הקיטור לגיהוץ בגדים על הגוף.
- יש להשתמש באביזר גיהוץ הקיטור אך ורק בתנועות אנכיות מלמטה למעלה ולהיפך. בזמן השימוש, יש לשמור על האביזר אופקי ככל האפשר. אין להפוך את האביזר כלפי מטה ואין להטות אותו לאחור או לצדדים. סכנת דליפת מים חמים מפיות הלוח.
- אין לגעת בלוח האביזר לגיהוץ בקיטור במשך מספר דקות לאחר כיבוי המכשיר. יש לאפשר ללוח להתקרר.
- לאחר השימוש, יש לרוקן את מיכל הקיטור של אביזר הגיהוץ כדי להסיר שאריות קיטור.
- לפני התקנה או הסרה של אביזרים, יש לכבות את המכשיר. יש להמתין לקירור החלקים החמים.
- אין להפוך את המכשיר בזמן השימוש - המים שבמיכלים עלולים לדלוף.
- יש לרוקן את מיכל המים המלוכלכים כאשר הוא מגיע לרמת MAX.
- יש לכבות את המכשיר אם יוצאת כמות גדולה של קצף או לכלוך. יש לרוקן את מיכל המים המלוכלכים לפני שימוש חוזר.
- יש לכבות את המכשיר אם צינור השאיבה או המברשת סתומים.
- לפני אחסון המכשיר, יש תמיד לנתק את כבל החשמל מהשקע. יש לרוקן את מיכל המים המלוכלכים ואת מיכל המים הנקיים.
- כדי למנוע קפיאה בטמפרטורות נמוכות מאוד, יש להסיר מים שיריים מהמכשיר, מהמיכלים, מצינור השאיבה ומהמעגלים הפנימיים.





תיאור המכשיר

המכשיר משמש להסרת לכלוך וכתמים עקשניים ממשטחים כגון שטיחים, וילונות, שטיחונים, ריפוד, פנים רכב, מדרגות וזכוכית. המכשיר משלב כוח שאיבה וקיטור עם שימוש בחומרי ניקוי וסבונים שאינם מקציפים.

חלקי המכשיר

P	ידית צינור שאיבה	A	ידית להובלת המכשיר
Q	צינור שאיבה	B	כפתור הפעלה/כיבוי
R	מושב צינור שאיבה	C	חריץ לניקוי צינור השאיבה
S	מיכל מים מלוכלכים	D	ווי אחסון הכבל
S1	מצוף	E	כבל חשמל
S2	מסנן צינור אוויר	F	מיכל מים נקיים
S3	מכסה	F1	ידית
S4	ידית	F2	כיסוי
T	אביזר לשיער חיות מחמד	G	מסך מגע
U	אביזר לניקוי זכוכית	H	גוף המכשיר
V	מברשת ניקוי פינות	I	כפתור שחרור מברשת
V1	פיה	J	מברשת
V2	פיית שאיבה	K	מכסה מברשת
W	אביזר גיהוץ קיטור	L	פיית שאיבה
W1	מיכל קיטור	M	אביזר עם שיניים
W2	לוח עם פיות	N	פיה
X	מברשת II	O	כפתור ריסוס

תיאור מסך המגע

תיאור	לחצן	
מאפשר למשתמש לבחור את מצב הניקוי במים קרים.	ניקוי במים קרים	
מאפשר למשתמש לבחור את מצב הניקוי במים חמים.	ניקוי במים חמים	
מאפשר למשתמש לבחור את מצב הניקוי בקיטור.	ניקוי בקיטור	
מציג את טמפרטורת המים בזמן השימוש. הצבע משתנה: כחול (מים קרים) כתום (מים חמים), אדום (קיטור).	מחווני טמפרטורה עם נורת חיווי	

נתוני זיהוי

נתוני הזיהוי של המכשיר מופיעים בלוחית תחת בסיס המכשיר:

- יצרן וסימון CE
- דגם (Mod.)
- מספר סידורי (SN)
- מתח (V)
- תדר (Hz)
- צריכת חשמל (W)
- מספר טלפון חנימי לסיוע.

לכל פנייה למרכזי שירות מורשים, יש לציין דגם ומספר סידורי.

הוראות שימוש

להכנת המכשיר לשימוש, ראו את התמונות ברצף "פעולות מקדימות". לשימוש במכשיר, ראו את התמונות ברצף "הוראות שימוש".

למכשיר שלושה מצבי עבודה:

- מצב ניקוי מים קרים: המכשיר יפעיל מצב זה מיד עם ההפעלה.
- מצב ניקוי מים חמים: להפעלת מצב זה, יש ללחוץ על כפתור ניקוי מים חמים (☹).
- מצב ניקוי קיטור: יש ללחוץ על כפתור ניקוי קיטור להפעלתו (☹).

המברשת מצוידת בפייית שאיבה המוצצת מים מלוכלכים:

1. לחצו על כפתור הריסוס כדי לרסס מים נקיים מעורבים עם חומר ניקוי שאינו מקציף על הכתם שיש להסיר.
2. צחצחו את המשטח בתנועות מתחלפות מלמעלה למטה, ואחר כך שאבו את עודפי המים המלוכלכים.
3. חזרו על הפעולה כמה פעמים שצריך לניקוי הכתם.

אם מיכל המים המלוכלכים מגיע לרמת MAX בזמן השימוש, המצופ עולה ועוצר את פעולת המכשיר. כבו ונתקו את המכשיר מהחשמל, ורוקנו את מיכל המים המלוכלכים. לאחר כל שימוש, רוקנו:

- את מיכל המים המלוכלכים - כדי למנוע ריחות לא נעימים והצטברות לכלוך.
- את מיכל המים הנקיים - כדי למנוע שקיעת מים ועידוד היווצרות אבנית.

מצב ניקוי מים קרים

מצב זה (☹) אידיאלי להסרת כתמים ולכלוך יומיומיים. מחוון הטמפרטורה מציג את טמפרטורת המים בחדר, ונורת האינדיקטור כחולה. בזמן השימוש, המברשת תרסס מים קרים.

מצב ניקוי מים חמים

מצב זה (☹) אידיאלי להסרה מהירה של כתמים, לרענון ולניקוי שטיחים, קישוטי טקסטיל וכדומה. בשלב החימום, מחוון הטמפרטורה מציג טמפרטורה מקדימה של 60°C ונורת האינדיקטור מהבהבת בכתום. עם סיום החימום, הנורה קבועה. בזמן השימוש, המברשת תרסס מים חמים.

מצב ניקוי קיטור

מצב זה (☺) משלב קיטור בטמפרטורה גבוהה ושאיבה להסרת לכלוך, שמן וכתמים עקשניים. בשלב החימום, מחוון הטמפרטורה מציג 99°C ונורת האינדיקטור מהבהבת באדום. עם סיום החימום, הנורה קבועה. בזמן השימוש, המברשת תשחרר קיטור.

אביזרים

לשימוש באביזרים, ראו את התמונות ברצף "אביזרים". המכשיר מצויד באביזרים הבאים:

- אביזר עם שיניים (M): שימושי להסרת כתמים ולכלוך יומיומיים.
- אביזר לשיער חיות מחמד (T): שימושי לשאיבת שיער חיות מחמד ממשטחים שונים כגון רצפות, כלובים, ספות וכיסאות.
- אביזר לניקוי זכוכית (U): שימושי לניקוי חלונות, מראות ומקלחונים.
- מברשת ניקוי פינות (V): שימושית לניקוי הפינות הנסתרות ביותר בבית. יש לחבר ישירות לידית צינור השאיבה (P). אין להשתמש במצב ניקוי קיטור.
- אביזר גיהוץ קיטור (W): שימושי לגיהוץ אנכי להסרת קמטים מבדים, וילונות ופריטי לבוש. יש לחבר ישירות לידית צינור השאיבה (P).

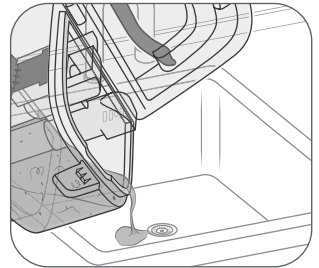
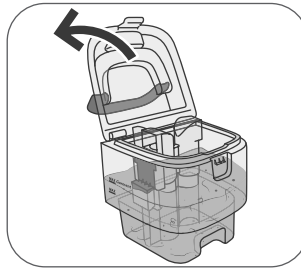
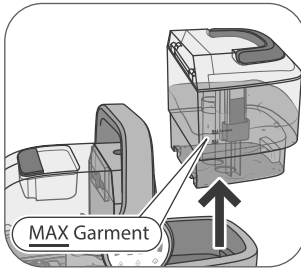

שימוש בחומרי ניקוי

- בהתאם לסוג הכלכלוך ולמשטח שיש לנקות, ניתן להשתמש בחומרי ניקוי מקוריים שונים:
- חומרי ניקוי ייעודיים - מיוצרים במיוחד עבור מכשיר זה, נרכשים באתר או בחנות היבואן. חומרים אלה מסירים כתמים משטיחים, שטיחונים וריפוד.
 - תמיסות ביתיות - כגון תערובת מים וחומץ לבן להסרת כתמים.
 - מים בלבד - להסרת כתמים קלים או לריענון בדים.

יש להכין מים וחומר ניקוי מקורי שאינו מקציף ביחס המתאים למילוי המיכל עד לרמה המקסימלית. במצב ניקוי קיטור, חשוב להשתמש בחומר ניקוי ייעודי שאינו מקציף, המתאים לסוג מכשיר זה.

טיפים שימושיים לשימוש בחומרי ניקוי

- תמיד קראו את הוראות המכשיר וחומר הניקוי לפני השימוש.
- בדקו את המכשיר עם חומר הניקוי על אזור נסתר, לפני שימוש על כל המשטח.
- אין להשתמש באקונומיקה או בחומרי ניקוי אגרסיביים אחרים.
- בעת שימוש בתמיסות ביתיות, ודאו שהן מדוללות כראוי.

הגנה מפני התחממות יתר

המכשיר מצויד בחיישן טמפרטורה המונע התחממות יתר וגורם לכיבוי המכשיר. נתקו את התקע מהשקע והניחו למכשיר להתקרר לפחות חצי שעה.

⚠ אזהרות בטיחות בניקוי ותחזוקה

- ניקוי ותחזוקה סדירים ויומיומיים שומרים על יעילות המכשיר ומאריכים את חיי השירות שלו.
- יש לבצע פעולות ניקוי ותחזוקה כאשר המכשיר כבוי ומנותק מהחשמל.
- יש להמתין עד שהחלקים החמים יתקררו לפני ביצוע כל פעולת ניקוי או תחזוקה.
- אין להשתמש בחומרי ניקוי שוחקים או בכלי מתכת כדי למנוע שריטות ונזק לציפוי. לעולם אין להשתמש בממסים הפוגעים בחלקים מפלסטיק.
- אין לשטוף את מיכל המים המלוכלכים ואת מיכל המים הנקיים במדיח כלים. לניקוי ותחזוקת המכשיר, ראו את התמונות ברצף "ניקוי ותחזוקה".

ניקוי המכשיר

נקו חלקי פלסטיק בעזרת מטלית לחה שאינה שוחקת ויבשו אותם עם מטלית יבשה.

ניקוי צינור השאיבה (Q)

לאחר כל שימוש, נקו את צינור השאיבה כדי להסיר לכלוך ושאריות מים בתוכו. ניתן לנקות בשתי דרכים:

- אפשרות 1: עם מיכל חיצוני (ראו איור 61 ואילך).
- אפשרות 2: עם חריץ לניקוי צינור השאיבה (ראו איור 77 ואילך).

לפני ניקוי הצינור בשתי האפשרויות, ודאו שמיכל המים המלוכלכים ריק.

ניקוי מיכל המים המלוכלכים (S)

נקו את מיכל המים המלוכלכים באופן קבוע. לניקוי עמוק יותר, ניתן להסיר גם את המצוף ואת מסנן צינור האוויר.

ניקוי מיכל המים הנקיים (F)

נקו את מיכל המים הנקיים באופן קבוע. שטפו ויבשו היטב. המתינו עד שהמיכל יהיה יבש לחלוטין, כולל הפנים, לפני סגירת המכסה.

ניקוי המברשת (J)

לניקוי עמוק יותר, ניתן לפרק את חלקי המברשת ולשטוף אותם תחת מים זורמים.

ניקוי האביזרים

- שטפו את אביזר השיניים, אביזר שיער חיות המחמד, אביזר ניקוי הזכוכית ומברשת ניקוי הפינות במים פושרים (מקסימום 40°C) כדי להסיר שאריות לכלוך.
- נקו את אביזר גיהוץ הקיטור והפלטה שלו עם מטלית.

פירוק ומיחזור

במקרה של סיום התפקוד של המכשיר, יש לנתקו מהחשמל. לאחר סילוק המכשיר, יש להפריד את החומרים השונים המשמשים לייצור המכשיר ולהשליך אותם בהתאם להרכבם ולהוראות החוק התקפים במדינת השימוש.

פתרון תקלות

תקלה	סיבות אפשריות	פתרונות
המברשת אינה מרססת מים או מרססת מעט מאוד	מיכל המים הנקיים ריק	כבו את המכשיר. מלאו את המיכל במים.
	מיכל המים הנקיים אינו מותקן כראוי.	הכניסו את המיכל כראוי.
	פיית המברשת סתומה.	שטפו את הפיה.
כוח השאיבה מופחת או אינו קיים	מיכל המים המלוכלכים מלא.	כבו. רוקנו את מיכל המים המלוכלכים.
	מסנן צינור האוויר סתום.	שטפו את המסנן.
	מיכל המים הנקיים אינו מותקן כראוי.	הכניסו את המיכל כראוי.
	מכסה מיכל המים המלוכלכים לא סגור.	סגרו את המכסה.
	המברשת או הצינור סתומים בשיער או בד.	הסירו את החסימה.

אין לחרוג מהרמה המקסימלית. אין להשתמש בחומרי ניקוי מקציפים.	המים/הקצף חרגו מהרמה המקסימלית.	דליפת מים ממכל המים המלוכלכים, מהמברשת או מהצינור
לאחר השימוש, הפעילו את המכשיר מספר שניות לשאיבת שאריות המים.	שאריות מים בצינור השאיבה.	
כבו. מלאו את המיכל במים.	מיכל המים הנקיים ריק.	המברשת אינה מרססת קיטור או מרססת מעט
המתינו לחימום מלא. נורת החיווי חייבת לדלוק באופן רציף.	החימום טרם הסתיים.	
לחצו על כפתור הריסוס ושמרו לחוץ 5-10 שניות. המברשת תשחרר קיטור.	המברשת מרססת מים במקום קיטור (שאריות קיטור בצינור).	
נתקו את התקע מהשקע. הניחו למכשיר להתקרר לפחות חצי שעה	תרמוסטט המכשיר פעיל.	במצב ניקוי קיטור, מחוון הטמפרטורה ונורת האינדיקטור מהבהבים בו-זמנית

אחריות

חברת אלקטרו-גל מברכת אתכם על רכישתכם ומודה לכם על שבחרתם בנו. הנאתכם מהמוצר חשובה לנו ולכן נעשה כל מאמץ על מנת להמשיך ולהציע לכם מגוון מוצרים איכותיים. נשמח להיות הבחירה שלכם גם בעתיד.

החברה מעניקה אחריות של שנה מתאריך הקנייה על פגמים במוצר הנובעים מליקויים באיכות החומרים או ההרכבה של המוצר במפעל וחצי שנה על הסוללה. המוצר מיועד לשימוש בפנים הבית/במשרד בלבד!

היה ונתגלה פגם במכשיר לאחר שהמכשיר תופעל כהלכה ובוצע בו שימוש לצרכים ביתיים בלבד, יש לשלוח את המכשיר או להביאו לחברה: אלקטרו-גל יבוא ושירות בע"מ רחוב היצירה 4, אור יהודה, מיקוד 6037004 טלפון 03-6745988 (במקרה של שליחת המכשיר לחברה, דמי הטיפול והמשלוח יהיו על חשבון השולח והאחריות על האריזה והמשלוח תהיה על השולח).

לנוחיותכם, ניתן גם להביא את המכשיר לאחד ממרכזי השירות המצוינים באתר החברה www.electro-gal.co.il או לחנות ממנה נרכש המוצר (בתאום עם היבואן והחנות). האחריות אינה כוללת פחחות וצבע, שריטות ושברים מכל סוג שהוא, חלקי גומי ופלסטיק, כבל חשמל וכן אביזרים מתכלים כגון רפידות ניקוי, מברשות, תמיסת ניקוי וכיוצא בזה.

האחריות אינה תקפה במקרים של:

- נזק שנגרם מהזנחה ו/או הפעלה/תחזוקה/הרכבה לא נכונים.
- קלקול שנגרם כתוצאה מאבנית, חום גבוה, לחות, קור, אש, נוזלים, חלודה, קורוזיה, כוח עליון, ירידות מתח וקצרים חשמליים ו/או משימוש בחומרים כימיים.
- זדון או רשלנות לרבות שימוש שלא בהתאם להוראות ולא למטרות שלשמן נועד המכשיר.
- טיפול/פירוק/תיקון שלא ע"י אלקטרו-גל או טכנאי מורשה מטעמה.
- שימוש באביזרים או בתמיסת ניקוי לא מקוריים.



היצירה 4, אור יהודה 6037004 | טלפון 03-6745988 | פקס 03-6769471
email: info@electro-gal.co.il

COD. 5255101700

REV. 1 del 21/01/2026



-Ariete