



DEEBOT **20** OMNI

מדריך הפעלה

הוראות בטיחות חשובות

בעת שימוש במכשיר חשמלי יש לנקוט אמצעי זהירות בסיסיים, כולל האמצעים הבאים:

יש לקרוא את כל ההוראות לפני השימוש במכשיר. חשוב לשמור את ההנחיות הללו.

1. המכשיר אינו מיועד לשימוש על ידי אנשים (כולל ילדים) אם יכולותיהם הפיזיות, החושיות או המנטליות מופחתת, או היעדר הניסיון והידע, אלא אם קיבלו הנחיות לשימוש במכשיר ופיקוח על ידי האדם האחראי לבטיחותם, המונע מהם שימוש במכשיר בצורה בטוחה ללא פיקוח או הדרכה.
2. יש לפנות את האזור המיועד לניקוי. פנו מהרצפה כבלים חשמליים וחפצים קטנים שעלולים להסתבך במכשיר. דחפו את שולי השטיח אל מתחת לשטיח והרימו פריטים כגון וילונות ומפות שולחן מהרצפה.
3. אם יש הפרשי גובה באזור המיועד לניקוי כתוצאה ממדרגה או מפלסים שונים, יש להפעיל את המכשיר כדי לוודא שהוא יכול לזהות את המדרגה או קצה המפסל בלי ליפול מהם. ייתכן שיהיה צורך להציב

- מחסום פיזי בקצה כדי למנוע מהיחידה ליפול. הקפידו להציב את המכשול כך שאף אחד לא יתקל בו וייפול.
4. יש להשתמש במכשיר באופן המתואר במדריך שימוש זה בלבד. מותר להשתמש רק בעזרים המומלצים או נמכרים על ידי היצרן.
 5. מיועד לשימוש **ביתי** בתוך הבית **בלבד**. אין להשתמש במכשיר מחוץ לבית, לצרכים מסחריים או תעשייתיים.
 6. אסור להשתמש במכשיר כאשר מיכל האיסוף או המסננים אינם במקומם.
 7. אסור להפעיל את המכשיר באזור שיש בו נרות דולקים או חפצים שבירים.
 8. יש להרחיק שיער, חלקי ביגוד מתנפנפים, אצבעות וחלקי גוף אחרים מפתחים ומחלקים נעים.
 9. אסור להפעיל את המכשיר בחדר שבו ישן תינוק או ילד.
 10. אסור להשתמש במכשיר על משטחים רטובים או משטחים שיש עליהם מים עומדים.
 11. אין לאפשר למכשיר לשאוב חפצים גדולים כגון אבנים, חתיכות ניר גדולות או כל פריט שעלול לסתום את המכשיר.
 12. אסור להשתמש במכשיר לשאיבת חומרים דליקים

- והוראות החוק המקומיות.
20. אסור לשרוף את המכשיר גם אם נגרם לו נזק חמור. הסוללות עלולות להתפוצץ בתוך אש.
21. יש להשתמש במכשיר בהתאם להוראות המופיעות במדריך שימוש זה. ECOVACS ROBOTICS לא תישא באחריות או בחבות כלשהי לכל נזק או פגיעות שיגרמו כתוצאה משימוש לא תקין.
22. הרובוט מצויד בסוללות שרק אדם המוסמך לכך רשאי להחליפן. כדי להחליף את סוללת הרובוט יש לפנות לשירות לקוחות.
23. חשוב לוודא שהמתח של רשת החשמל תואם למתח הנקוב המצוין על עמדת ה- OMNI.
24. יש להשתמש בסוללה הנטענת ובעמדת ה- OMNI המקוריות שסופקו עם המכשיר מטעם היצרן בלבד. אסור להשתמש בסוללות רגילות שאינן נטענות. למידע על הסוללות יש לעיין במפרט הטכני.
25. חשוב להקפיד לא לגרום נזק לכבל החשמל. אל תשתמשו בכבל החשמל כידית לצורך נשיאת המכשיר או עמדת ה- OMNI או משיכתם. אסור לסגור את הדלת על כבל החשמל או למשוך אותו סביב קצוות חדים או פינות. אל תניחו למכשיר לעבור מעל כבל החשמל. הרחיקו את כבל החשמל
- או נפיצים כגון בנזין, דיו למדפסת או מכונת צילום, או באזורים בהם עלולים להיות חומרים כאלה.
13. אסור להשתמש במכשיר לשאיבת פריטים וחומרים בוערים או מעלי עשן כגון סיגריות, גפרורים, אפר חם או כל דבר שעלול לגרום לשריפה.
14. אסור להצמיד חפצים לפתח השאיבה. אסור להשתמש במכשיר כאשר פתח השאיבה חסום.
- הרחיקו מפתח הכניסה אבק, מוך, שיער או כל דבר שעלול להפריע לזרימת האוויר.
15. אם נגרם נזק לכבל החשמל יש למסור אותו לתיקון בידי היצרן או סוכן שירות כדי למנוע סכנה.
16. אם פתיל הזינה ניזוק, כדי להימנע מסכנה, החלפתו תיעשה על ידי היצרן, על ידי סוכן השירות שלו או ע"י אדם מוסמך אחר.
17. יש לכבות את מתג ההפעלה לפני ביצוע פעולות ניקוי או תחזוקה במכשיר.
18. סוללת הלייתום אשר מתאימה ל- CH2232 היא מקסימום 8 תאים, במתח מקסימלי זרם ישיר 14.4V, בקיבולת של 4,800 מיליאמפר בשעה. יש להוציא את הסוללה ולהשליכה בהתאם לתקנות והוראות החוק המקומיות לפני השלכת המכשיר.
19. יש להשליך סוללות משומשות בהתאם לתקנות

- ממשטחים חמים.
26. אל תשתמשו בעמדת ה- OMNI אם היא ניזוקה. אסור לתקן את אספקת החשמל ואין להשתמש במכשיר כל עוד הוא ניזוק או פגום.
27. אל תשתמשו בכבל החשמל או במיכל אם הם פגומים. אל תשתמשו במכשיר או בעמדת ה- OMNI כאשר הם אינם פועלים כשורה, לאחר שנפלו, ניזוקו, נשארו בחוץ או לאחר שבאו במגע עם מים. מסרו את המכשיר לתיקון בידי היצרן או סוכן שירות כדי למנוע סכנה.
28. יש לנתק את התקע מהשקע לפני ביצוע פעולות ניקוי או תחזוקה בעמדת ה- OMNI.
29. יש להוציא את המכשיר מעמדת ה- OMNI ולכבות את מתג ההפעלה של המכשיר לפני הוצאת הסוללה לצורך השלכת המכשיר.
30. כאשר עמדת ה- OMNI לא בשימוש למשך פרק זמן ארוך יש לנתק אותה מהחשמל.
31. אם לא משתמשים ברובוט למשך פרק זמן ארוך, יש לכבות אותו לצורך אחסון ולנתק את עמדת ה- OMNI מהחשמל.
32. אזהרה - יש להוסיף מים נקיים רק לתוך מיכל המים הנקיים.

33. אזהרה: לצורך טעינת הסוללה יש להשתמש ביחידת האספקה הנתיקה CH2232 המסופקת יחד עם המכשיר.

כדי לעמוד בדרישות החשיפה לגלי רדיו (RF), המרחק המינימלי בין המכשיר בזמן פעולתו לבין בני אדם בקרבת מקום יהיה 20 ס"מ.

לא מומלץ לבצע פעולות במרחק קטן יותר כדי לעמוד בדרישות. אין למקם את האנטנה שמשמשת משדר זה בקרבה רבה מדי לאנטנה או למשדר אחרים.

עדכון למכשיר

בדרך כלל, חלק מהמכשירים מתעדכנים מדי חודשיים, אבל הדבר אינו קבוע.

חלק מהמכשירים, במיוחד אלה שנמכרו לפני למעלה משלוש שנים, יתעדכנו רק תתגלה תקלה קריטית אותה יש לתקן.

המעקב מרחוק נועד אך ורק לשימוש פרטי של מקומות שאינם ציבוריים, בבעלות פרטית, למטרות הגנה עצמית ושליטה בלבד. במקרה של שימוש, יש לפעול על פי החוקים המקומיים של הגנה על הנתונים. אסור לבצע מעקב במקומות ציבוריים, במיוחד בכוונה סמויה ו/או מצד המעסיק ללא סיבה מוצדקת. שימוש לא מוצדק כזה הוא על אחריותו ואחריותו של המשתמש בלבד.

זהירות: משטח חם	
ממיר בטיחות מבודד חסין מפני קצר	
אספקת מתח מסוג מתג	
לשימוש בתוך מבנה בלבד	
זרם ישיר	
זרם חילופין	
מוצר זה עומד בהנחיות האיחוד האירופי	
לפני הטעינה, יש לקרוא את הוראות ההפעלה	
מוצר זה עומד בתקנות של אנגליה	
קוטביות של תחנת הטעינה	
קישור פיזי מינואטורי עם השהיית זמן	

מידע אודות השלכה לפח של הסוללות



סמל זה מציין שאין לערבב סוללות ומצברים, בסוף חייהם, עם פסולת עירונית לא ממוינת. מעשיכם הם חלק חשוב מהמאמץ למזער את ההשפעה של סוללות ומצברים על הסביבה ועל בריאות האדם. למיחזור תקין ניתן להחזיר מוצר זה או את הסוללות או המצברים שהוא מכיל לספק שלך או לנקודת איסוף ייעודית.

השלכה נכונה של מוצר זה תסייע להגן על משאבים חיוניים ולמנוע השפעות שליליות אפשריות על בריאות בני האדם והסביבה, שיכולות לנבוא מטיפול לא נאות בפסולת.

קנסות עשויים לחול על השלכה לא נאותה של פסולת זו, בהתאם לחקיקה הלאומית במקום מגוריכם. ישנן מערכות איסוף נפרדות עבור סוללות ומצברים משומשים.

אנא, השליכו סוללות ומצברים כראוי במרכז איסוף/מיחזור הפסולת הקהילתי המקומי שלכם.

הנחיות רלוונטיות למדינות האיחוד האירופי מידע אודות השלכה נכונה לאשפה של מוצרי חשמל ואלקטרוניקה



סמל זה מציין שאין להשליך את מוצרי חשמל ואלקטרוניקה יחד עם פסולת ביתית רגילה. להשלכה נכונה, באחריותכם להחזיר את הציוד לנקודת איסוף מיועדת. השלכה נכונה של מוצר זה תסייע להגן על משאבים חיוניים ולמנוע השפעות שליליות אפשריות על בריאות בני האדם והסביבה, שיכולות לנבוא מטיפול לא נאות בפסולת.

כדי להחזיר את המכשיר המשומש יש להשתמש במערכי ההשבה והאיסוף או לפנות למשווק שממנו נרכש המוצר, אשר יכול למחזר את המוצר באופן בטיחותי.

קנסות עשויים לחול על השלכה לא נאותה של פסולת זו, בהתאם לחקיקה הלאומית במקום מגוריכם.

הוראת הגבלת השימוש בחומרים מסוכנים מסוימים (RoHS)

Ecovacs Robotics Co., Ltd. מצהירה בזאת כי המוצר כולו כולל חלקים (כבלים, כבלים וכדומה) עומד בדרישות הנחיית RoHS 2011/65/EU והוראת האצלת סמכויות של הוועדה 2015/863 (EU), אודות הגבלת השימוש בחומרים מסוכנים מסוימים בציוד חשמלי ואלקטרוני ("RoHS recast" או "RoHS 2.0").

הוראת ציוד רדיו

Ecovacs Robotics Co., Ltd. מצהירה בזאת כי המוצר המפורט בסעיף זה עומד בדרישות החיוניות ובהוראות רלוונטיות אחרות של הנחיית ציוד רדיו 2014/53/EU.

נציג מורשה:

Ecovacs Robotics Co., Ltd. מצהירה בזאת כי המוצר עומד בדרישות החיוניות ובהוראות רלוונטיות אחרות של הנחיית RoHS 2011/65/EU והוראת האצלת סמכויות של הוועדה 2015/863 (EU), הנחיית ציוד רדיו 2014/53/EU.

ניתן לצפות בהצהרת התאימות בכתובת הבאה:

<https://www.ecovacs.com/global/compliance>

תכולת האריזה

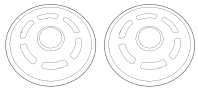

לוחיות פד
ניקוי

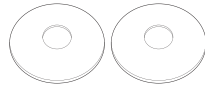

פדי ניקוי
רחיצים

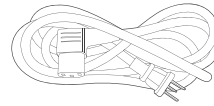

כבל חשמל

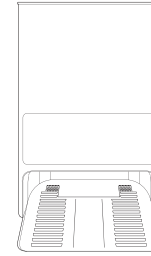

עמדת OMNI

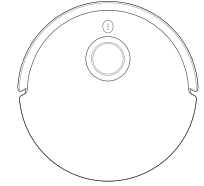

רובוט

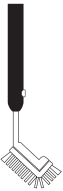

מברשת ניקוי

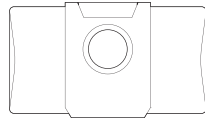

שקית לאבק

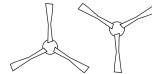

מברשות
דו-צדדיות



כלי ניקוי
רב-תכליתי



מדריך הפעלה

הערה: האיורים והתמונות הנם למטרת סימוכין בלבד והמכשיר והאביזרים עצמם עשויים להיראות אחרת. עיצוב המוצר והמפרט שלו נתונים לשינויים ללא הודעה מראש.

תרשים המוצר

רובוט

לחצן איפוס
לאיפוס ההגדרות: ללחוץ ולהחזיק את לחצן האיפוס למשך 5 שניות. לאחר ששומעים צליל, מוזיקת ההתחלה תתנגן והרובוט יחזור להגדרות ברירת המחדל.

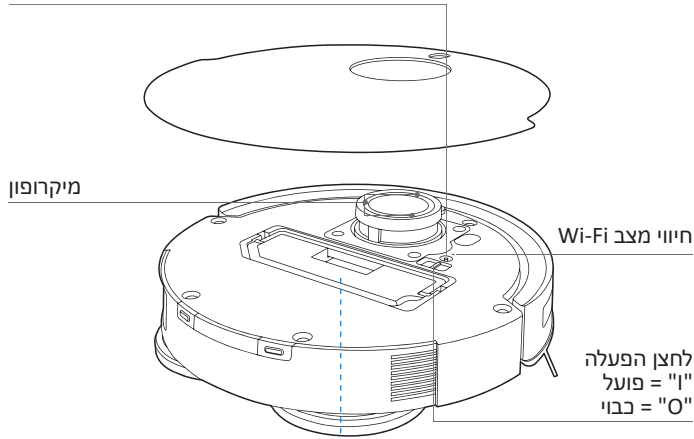

מיכל אבק

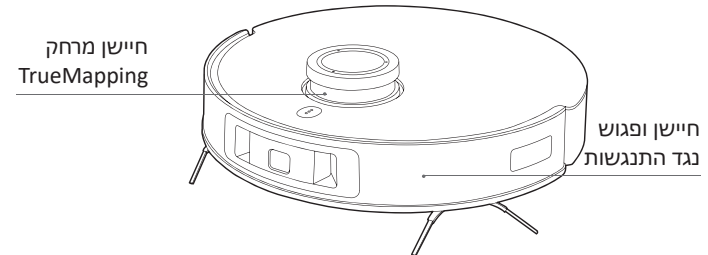
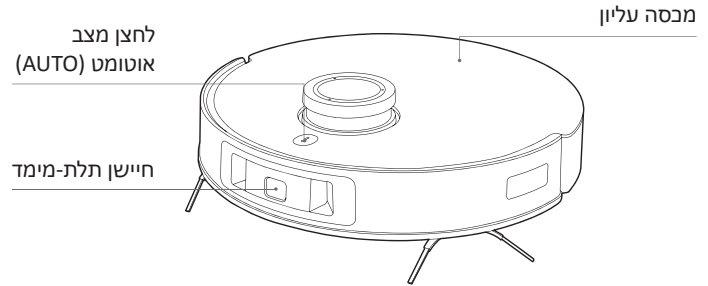
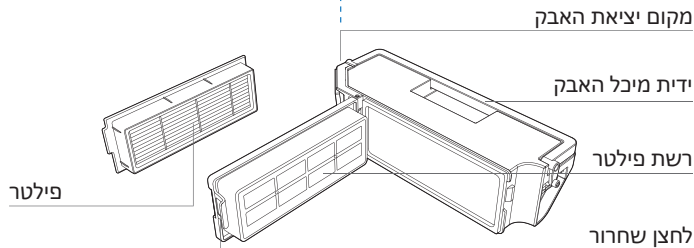

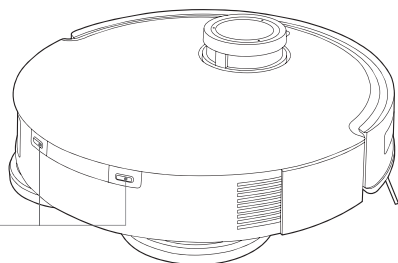

מגעי טעינה

הרכבת פדי הניקוי

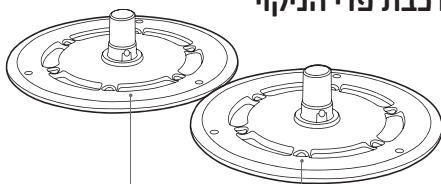

לוחיות פדי הניקוי

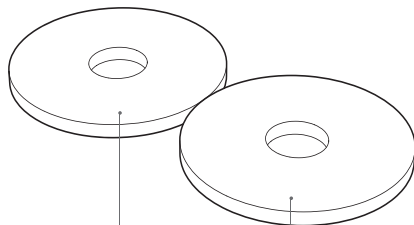

פדי ניקוי רחיצים

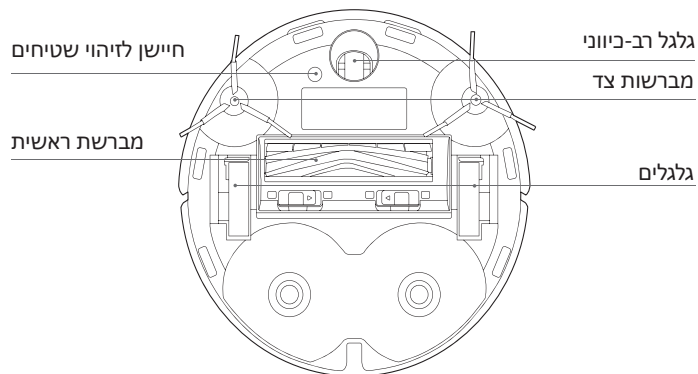

חיישן לזיהוי שטיחים

גלגל רב-כיווני

מברשות צד

מברשת ראשית

גלגלים

חיישנים נגד נפילה

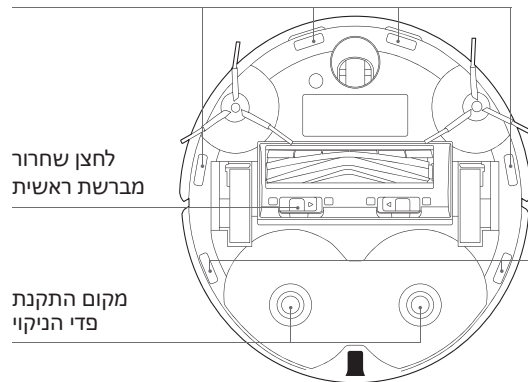

לחצן שחרור
מברשת ראשית

חיישנים נגד נפילה

מקום התקנת
פדי הניקוי

ידית שקית האבק

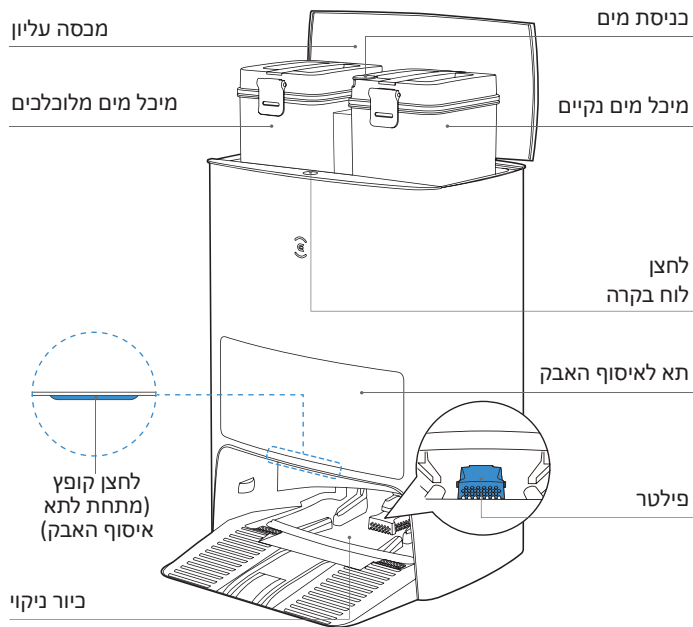
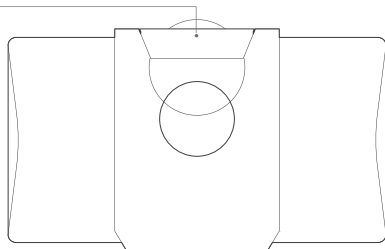

לחצן לוח בקרה

לחיצה קצרה: להפעלה/עצירה/המשך ניקוי
 לחיצה למשך 5 שניות: להוספת מים או לניקוז מים מתוך כיוור הניקוי



שם	תיאור הפעולה
חיישן מרחק TrueMapping	מודד באמצעות קרן לייזר את המרחק בין הרובוט והסביבה, דרך הפרש הזמן של החזרה. יכול למפות בהתאם לחפצים סביב הרובוט בזמן שהוא זז. איתור של 10 מטר.
חיישן תלת-מימד	חיישן האור התלת-מימדי שמובנה במערכת סורק את החפץ באמצעות קרן לייזר, אוסף תמונות מהמצלמה ויוצר את ההתאמה התלת-מימדית של החפץ באמצעות אלגוריתם תמונה, כדי לזהות את הגודל שלו. מרחק הזיהוי הוא 0.35 מטר.
מיקרופון	מרעיד את הצמצם דרך האוויר באמצעות קול אנושי ובכך, יכול לבצע הוראות קוליות מוקלטות ולבקש מהרובוט להשלים את העבודה שהוקצתה לו דרך שליטה קולית. טווח אפקטיבי של 8 מטר.
חיישן נגד נפילות	עם אפשרות זיהוי באמצעות אינפרא-אדום, יכול למצוא את המרחק בין תחתית הרובוט והקרקע, בזכות חיישן האינפרא-אדום שנמצא בתחתית הרובוט. הרובוט לא יזוז קדימה כאשר יש מדרגות מלפנים או המרחק שזוהה עולה על זה שנקבע מראש, כשהוא מפעיל את החיישן נגד נפילות. המרחק להפעלה הוא 60 ננומטר.
חיישן לזיהוי שטיחים	נעשה שימוש בהבדל באנרגיה של האות האולטראסוני שחוזר ממשטחים שונים כדי לזהות את החומרים מהם עשויות הרצפות ולעזור לרובוט להתאים את אסטרטגיית הניקוי אוטומטית. תדירות ההנעה 290kHz.

הערות לפני הניקוי

במהלך השימוש הראשון, וודאו שכל הדלתות של החדר פתוחות, על מנת לעזור לרובוט לסקור היטב את הבית.

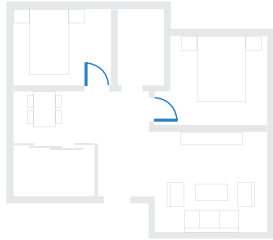

סדרו את האזור אותו עומדים לנקות בכך שתציבו רהיטים, כגון כסאות, במקומם.

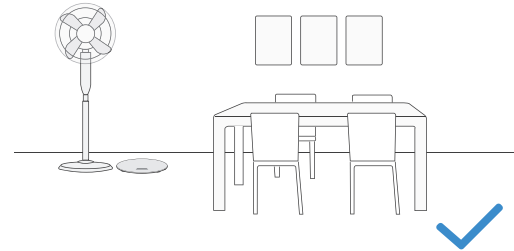

הרחיקו חפצים, כולל כבלים, בגדים ונעלי בית מהרצפה, כדי לשפר את יעילות הניקוי.



לפני השימוש במוצר על שטיח עם קצוות פרומים, קפלו את הקצוות תחתיו.



אנא אל תעמדו במקומות צרים, כגון מסדרונות, וודאו שאינם חוסמים את חיישן המרחק.



ייתכן ויהיה צורך לשים מחסום פיזי בקצה של מדרגה, על מנת למנוע מהמכשיר מליפול מעבר לקצה.

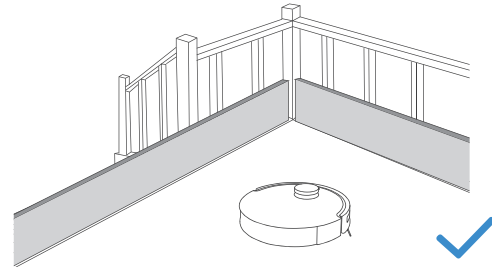

אפליקציית ECOVACS HOME

כדי להנות מהמאפיינים הזמינים, מומלץ לשלוט ברובוט דרך אפליקציית ECOVACS HOME.

לפני התחלת השימוש, וודאו כי:

- הטלפון הנייד מחובר לרשת Wi-Fi.
- האות האלחוטי ברוחב 2.4GHz זמין בראוטר שלכם.
- נורית חייווי ה-Wi-Fi ברובוט מהבהבת.



נורית חייווי Wi-Fi

מנותק מהרשת או ממתין לחיבור לרשת	הבהוב איטי	
מתחבר לרשת	הבהוב מהיר	
מחובר לרשת	דולק	

התחלה מהירה

לפני השימוש ברובוט, נא להסיר את כל הכיסויים ואמצעי ההגנה מהרובוט ומעמדת ה-OMNI.

התקנת מברשות הצד

וודאו שהצבע של מברשת הצד תואם לזה של נקודת החיבור.

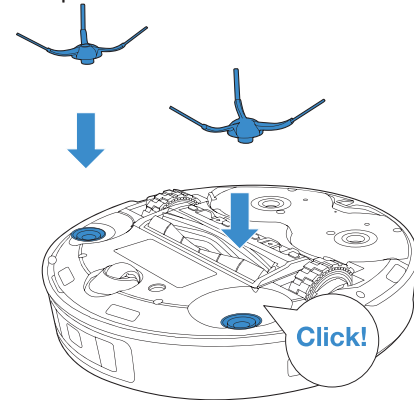

חיבור Wi-Fi

לפני החיבור ל-Wi-Fi, וודאו שהרובוט, הטלפון הנייד ורשת ה-Wi-Fi

עומדים בדרישות הבאות:

- הרובוט טעון לגמרי ולחצן ההפעלה דולק.
- נורית חייווי ה-Wi-Fi מהבהבת לאט.
- כבו נתונים סלולריים בנייד (ניתן להדליק שוב לאחר ההתקנה).

דרישות רשת Wi-Fi

- אתם משתמשים ברשת מעורבת 2.4GHz או 2.4/5GHz.
- הראוטר שלכם תומך ב- 802.11b/g/n ובפרוטוקול IPv4.
- אסור להשתמש ב-VPN (רשת פרטית וירטואלית) או בשרת פרוקסי.
- אסור להשתמש ברשת מוסתרת.
- WPA ו-WPA2 משתמשות בהצפנת TKIP, PSK, AES/CCMP.
- WEP EAP (פרוטוקול אימות חברה) אינו נתמך.
- השתמשו בערוצי Wi-Fi 1-11 בצפון אמריקה ובערוצי 1-13 במקומות אחרים.
- אם אתם משתמשים במגבר רשת, שם הרשת (SSID) והסיסמאות זהות לרשת המקורית.

לאחר החיבור ל-Wi-Fi הרובוט ייכנס למצב המתנה אם לא יקבל אות תוך 10 דקות.

שימו לב שהפעלת אפשרויות חכמות, כגון הפעלה מרחוק, חייווי קולי, צג 2D/3D והגדרות שליטה, כמו גם ניקוי אישי (בהתאם למוצר) דורשות מהמשתמשים להוריד ולהשתמש באפליקציית ECOVACS HOME, אשר מתעדכנת תכופות. עליכם להסכים למדיניות הפרטיות והסכם המשתמש שלנו לפני שנוכל לעבד חלק מהמידע הבסיסי הנדרש ולאפשר לכם להפעיל את המוצר. אם לא תסכימו למדיניות הפרטיות והסכם המשתמש, חלק מהאפשרויות החכמות הנזכרות להלן לא יהיו זמינות לכם, אבל עדיין תוכלו לבצע פעולות בסיסיות עם המוצר בהפעלה ידנית.

טעינת הרובוט

1 הרכבת עמדת ה-OMNI

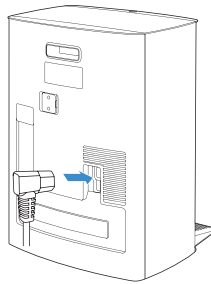

2 הצבת עמדת ה-OMNI

שמרו על האזור סביב העמדה נקי מחפצים ומשטחים מחזירי אור.

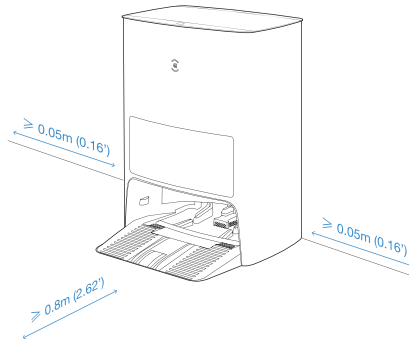

אם יש חפצים מחזירי אור כמו מראות וקווי מחזיר אור בקרבת העמדה, יש לכסות את 14 הס"מ התחתונים שלהם.

אסור לשים את העמדה חשופה לאור שמש ישיר.

מומלץ לשים את העמדה על רצפה קשה, כדי להנות מכל טווח הניקוי של הרובוט.

3 הוספת מים נקיים למיכל

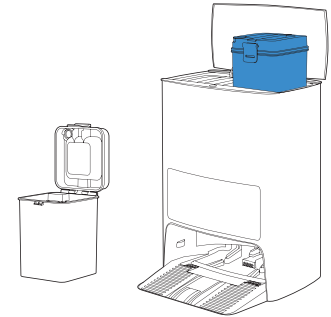

הערה: מומלץ להשתמש בתמיסת ניקוי ECOVACS DEEBOT (נמכרת בנפרד). השימוש בחומרי ניקוי אחרים עשוי לגרום לרובוט להחליק, לסתום את מיכל המים ולבעיות נוספות.

4 הפעלת המכשיר

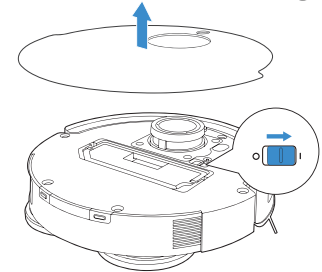

הערה: 1 = פועל, 0 = כבוי.
לא ניתן לטעון את הרובוט כאשר הוא כבוי.

5 טעינת הרובוט

מומלץ לתת לרובוט להתחיל בניקוי מעמדת ה- OMNI. אל תזיזו את העמדה במהלך הניקוי.

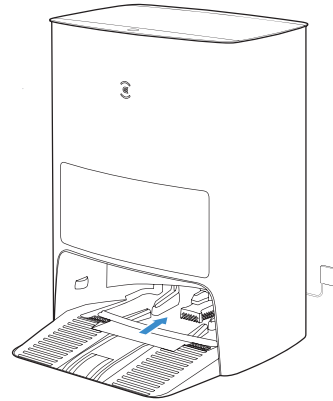
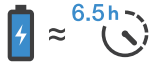



הפעלת הרובוט

לניקוי בפעם הראשונה, אנא עקבו אחרי הרובוט כדי לעזור למנוע בעיות מינוריות. למשל, הרובוט עשוי להיתקע מתחת לרהיטים. אנא קראו את הפתרונות הבאים:

- 1 הרימו את הרהיטים אם אפשר.
- 2 כסו את תחתית הרהיטים.
- 3 שימו מכשול וירטואלי באמצעות האפליקציה.

1 התחלה

לחצו על  ברובוט או על  בעמדת ה- OMNI כדי להתחיל.

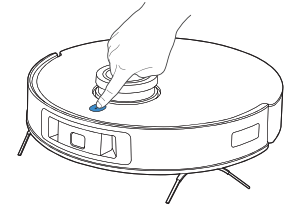

הערה:

במהלך הניקוי הראשון: וודאו שהרובוט טעון במלואו.

2 עצירה/התעוררות

לחצו על  ברובוט או על  בעמדת ה- OMNI כדי לעצור.

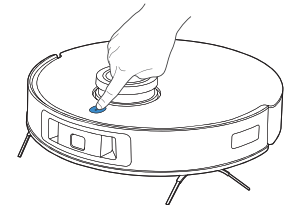

הערה: נורית החיווי תכבה אם הרובוט נעצר למשך מספר דקות. לחצו על לחצן ה- AUTO שברובוט כדי להעיר אותו.

3 חזרה לעמדה

לחצו על  למשך 3 שניות כדי להחזיר את הרובוט לעמדת ה- OMNI.

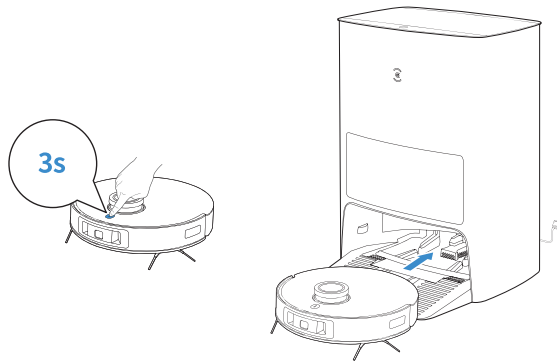

הערה: כאשר הרובוט לא עובד, מומלץ לשמור על המתג במצב ON ולטעון אותו.

ניקוי

אל תשתמשו בפונקציית הניקוי על שטיחים.

1 חברו את פדי הניקוי ואת לוחיות פדי הניקוי

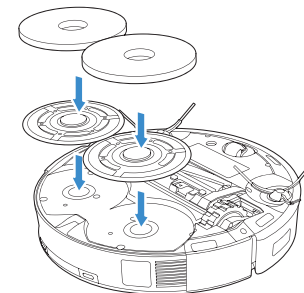

2 ניקוי

לחצו על  ברובוט או על  בעמדת ה- OMNI כדי להתחיל לנקות.

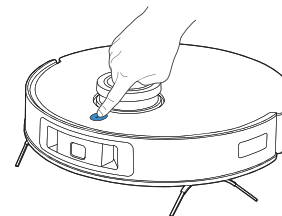

הערה:

1. כדי להאריך את חיי המדף של המיכל, אל תוציאו לעיתים קרובות את פדי הניקוי הרחיצים.
2. אל תשתמשו במטלית או כל חפץ אחר כדי לגרד את לוחיות פדי הניקוי.
3. כאשר אפליקציית ECOVACS HOME מתריעה שצריך להחליף את פדי הניקוי, החליפו אותם בזמן.

אביזרים נוספים ניתן למצוא באפליקציית ECOVACS HOME או באתר

<http://www.ecovacs.co.il>

עמדת ה- OMNI

לחצו על  בעמדת ה- OMNI כדי להתחיל לנקות/לעצור/להמשיך בניקיון.

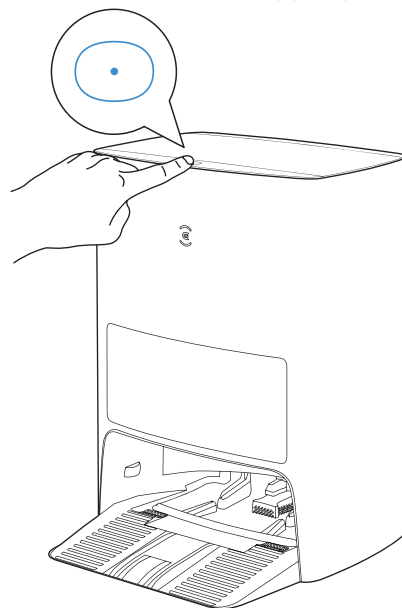

תחזוקה שוטפת

כדי לוודא שהרובוט עובד בשיא היעילות, יש לבצע פעולות תחזוקה ולהחליף חלקים בתדירות הבאה:

חלק הרובוט	תדירות תחזוקה	תדירות החלפה
פדי שטיפה רחיצים	/	כל חודש-חודשיים
מיכל אבק	/	בעת התרעה קולית
מברשות צד	פעם בשבועיים	כל 3-6 חודשים
מברשת ראשית	פעם בשבוע	כל 6-12 חודשים
פילטר (מיכל אבק)	פעם בשבוע	כל 3-6 חודשים
חיישן תלת-מימד חיישן מרחק TrueMapping גלגל רב-כיווני חיישני נפילה פגוש מגעי טעינה הפינים של עמדת ה- OMNI	פעם בשבוע	/
כיוור ניקוי	פעם בשבועיים	/
מיכל מים נקיים	פעם ב- 3 חודשים	/
מיכל מים מלוכלכים	לאחר כל ניקוי	/
תא איסוף האבק	פעם בחודש	/
עמדת ה- OMNI	פעם בחודש	/
פילטר (כיוור הניקוי)	פעם בחודש	/

לפני ביצוע ניקוי ותחזוקה ברובוט, יש לכבות אותו ולנתק את עמדת ה- OMNI מהחשמל.

כלי ניקוי רב-תכליתי מצורף לתחזוקה קלה. נהגו בזהירות, לכלי הניקוי קצוות חדים.

הערה: ECOVACS מייצרת מגוון חלקי חילוף ואביזרים. ניתן לרכוש את האביזרים בכתובת www.ecovacs.co.il.

תחזוקת מיכל האבק והפילטרים

1

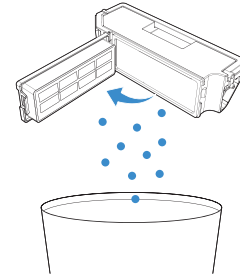

2

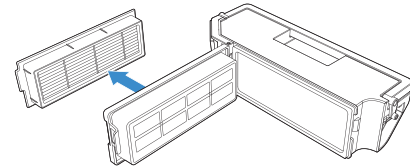

3

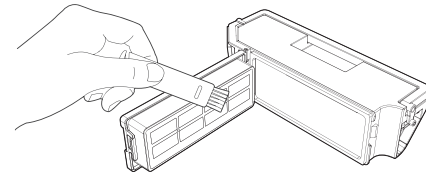

4

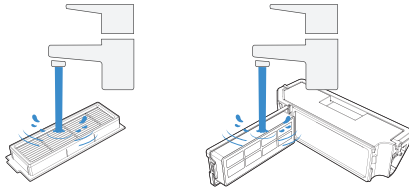

הערה:

1. נא לשטוף את הפילטרים במים, כמוצג לעיל.
2. אסור להבריש או להשתמש באצבעות כדי לנקות את הפילטר ביעילות הגבוהה.

5

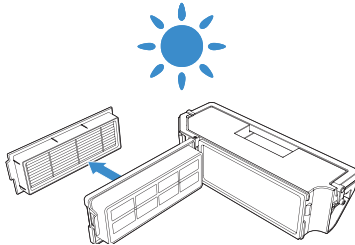

הערה: יש לייבש את הפילטר לחלוטין לפני השימוש.
www.ecovacs.co.il ניתן לרכוש אביזרים נוספים בכתובת

תחזוקת המברשת הראשית ומברשות הצד

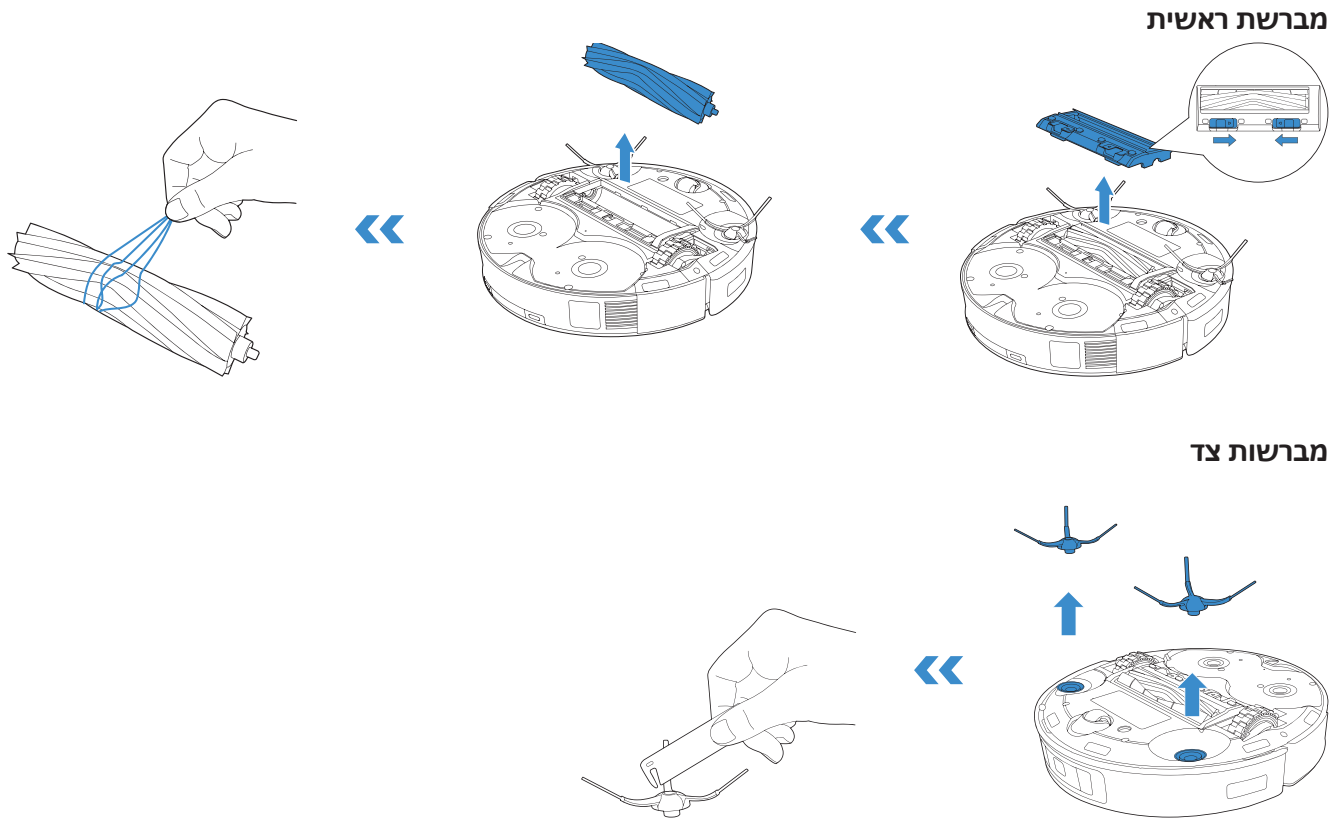

תחזוקת רכיבים נוספים

הערה: יש לנגב את הרכיבים במטלית יבשה ונקיה. יש להימנע מלהשתמש בתרסיסי או חומרי ניקוי.

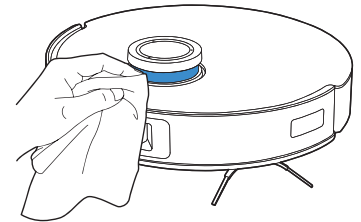
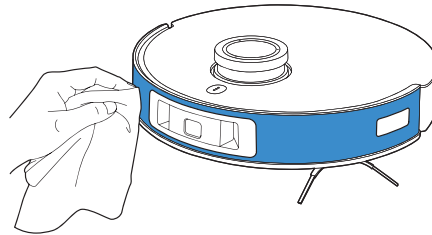
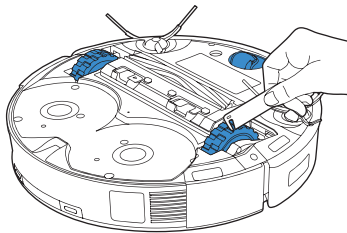
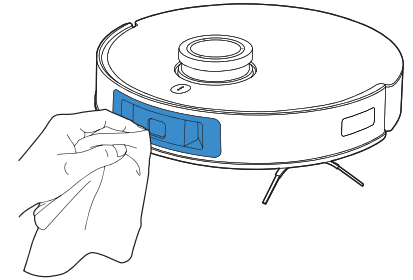
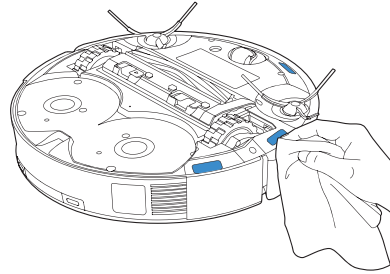
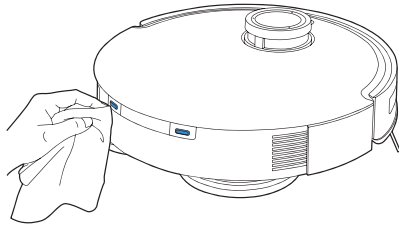

תחזוקת עמדת ה- OMNI

1 לחצו על  והחזיקו למשך 5 שניות כדי להוסיף מים לכיור הניקוי

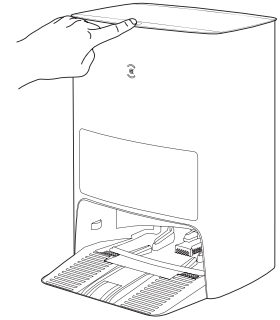

2 נקו את כיור הניקוי

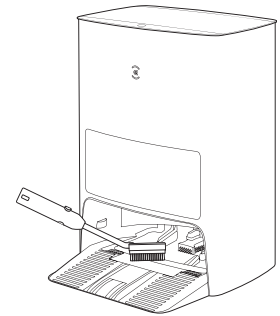

3 לחצו על  והחזיקו למשך 5 שניות כדי לנקות את כיור הניקוי



4 רוקנו את מיכל המים המלוכלכים

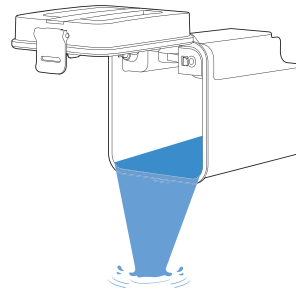

5 נקו את הפילטר של מיכל המים הנקיים

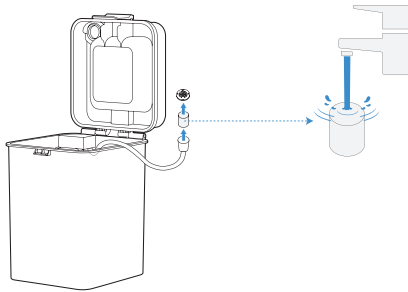

תחזוקת מיכל האבק

לפני ביצוע ניקוי ותחזוקה ברובוט, יש לכבות אותו ולנתק את עמדת ה- OMNI מהחשמל.

1 השליכו את שקית האבק

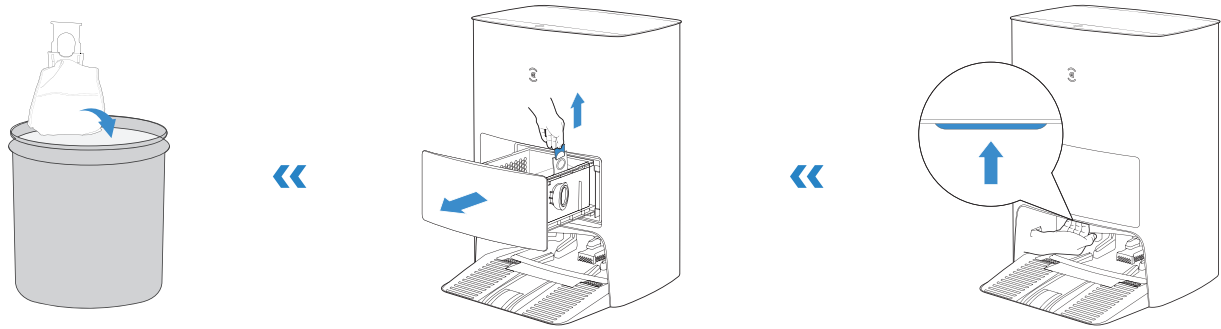

2 נקו את מיכל איסוף האבק עם מטלית יבשה ושימו

שקית חדשה.

3 סגרו את תא איסוף האבק.



אחסון

אם אין כוונה להשתמש ברובוט למשך זמן ממושך, יש לטעון אותו במלואו ולכבות לפני האחסון. יש לטעון את הרובוט כל 1.5 חודשים, כדי למנוע התרוקות של הסוללה.

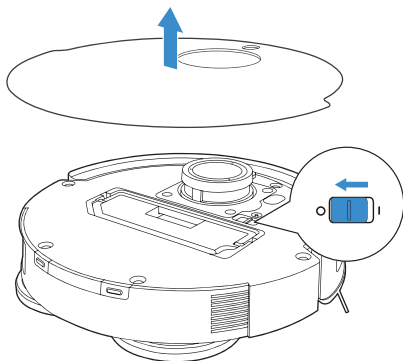

הערה: כאשר הרובוט אינו מנקה, מומלץ לשמור עליו דלוק ובטעינה.

תחזוקת הפילטר

1 הוציאו את הפילטר

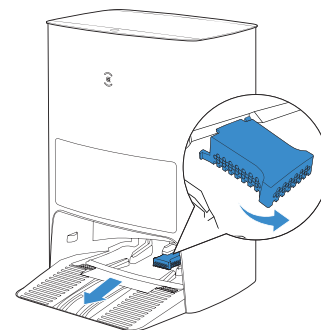

2 שטפו את הפילטר

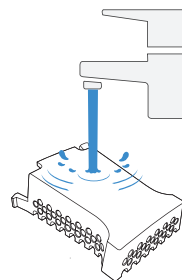

3 הכניסו את הפילטר בחזרה.

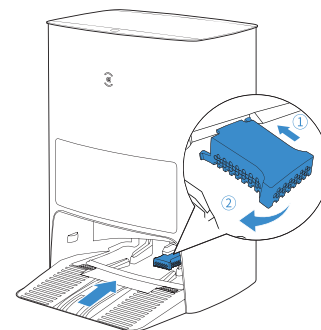



פתרון תקלות

מס'	תקלה	גורם אפשרי	פתרון
1	הרובוט אינו מסוגל להתחבר לאפליקציה	הזזנו שם משתמש או סיסמה שגויים לרשת ה-Wi-Fi.	יש להזין שם משתמש וסיסמה תקינים לרשת ה-Wi-Fi.
		הרובוט אינו בטווח של אות רשת ה-Wi-Fi הביתית	לוודא שהרובוט בטווח של אות רשת ה-Wi-Fi הביתית.
		הרובוט אינו במצב תכנות.	לוודא שהרובוט מחובר לחשמל ופועל. לפתוח את המכסה וללחוץ על לחצן האיפוס. הרובוט ייכנס למצב הגדרות כאשר יישמע קול התרעה.
		הותקנה אפליקציה שגויה.	נא להוריד ולהתקין את אפליקציית ECOVACS HOME.
		לא נעשה שימוש ברשת מעורבת 2.4GHz או 2.4/5GHz.	הרובוט אינו תומך ברשת 5G. נא להשתמש ברשת מעורבת 2.4GHz או 2.4/5GHz.
2	המפה נמחקה	הזזת הרובוט בעת הניקוי עשויה לגרום למחיקת המפה.	הציבו את הרובוט מול העמדה ושחזרו את המפה. מצאו את המפה שאבדה בתפריט ניהול המפה ולחצו על "השתמש במפה זו" כדי לשחזר אותה. אם הבעיה ממשיכה לאחר שניסיתם את הפתרון שלעיל, אתחלו את המפה.
3	הרובוט לא מסוגל ליצור את מפת הבית באפליקציה	הרובוט לא מתחיל לנקות מהעמדה.	הרובוט חייב להתחיל לנקות מהעמדה
		הזזת הרובוט בעת הניקוי עשויה לגרום למחיקת המפה.	במהלך הניקוי, אל תזיזו את הרובוט ככל שניתן.
		הניקוי האוטומטי לא הושלם.	וודאו שהרובוט חוזר אוטומטית לעמדה לאחר הניקוי.
4	מברשות הצד נופלות ממקומן בעת השימוש	מברשות הצד לא הותקנו כיאות.	יש לוודא שמברשות הצד נכנסות בקול נקישה למקומן בעת ההתקנה.
5	לא נמצא אות. לא מסוגל לחזור לעמדת ה-OMNI	עמדת ה-OMNI לא הוצבה כיאות.	נא להציב את העמדה כיאות, בהתאם להנחיות.
		עמדת ה-OMNI אינה מחוברת לחשמל או שהוזזה ממקומה.	לבדוק אם העמדה מחוברת לחשמל כיאות. אסור להזיז את העמדה ידנית.
		הרובוט לא מתחיל לנקות מעמדת ה-OMNI.	מומלץ לתת לרובוט להתחיל לנקות מהעמדה.
		נתיב הטעינה חסום. לדוגמה, דלת החדר של העמדה סגורה.	לוודא שנתיב הטעינה פנוי.

מס'	תקלה	גורם אפשרי	פתרון
6	הרובוט חוזר לעמדת ה- OMNI לפני שסיים לנקות	החדר גדול מדי והרובוט צריך לחזור כדי להיטען.	נא לאפשר ניקוי רציף. לפרטים נוספים, קראו את ההנחיות באפליקציה.
		הרובוט אינו מסוגל להגיע לחלקים מסוימים שחסומים על ידי ריהוט או מחסומים.	סדרו את האזורים אותם אתם מנקים בכך שתשימו ריהוט וחפצים קטנים במקומם.
7	הרובוט אינו נטען	הרובוט אינו דלוק.	יש להדליק את הרובוט.
		חיבורי הטעינה של הרובוט אינם מחוברים לפינים בעמדה.	יש לוודא שמגעי הטעינה ברובוט התחברו לפינים בעמדה ושלאחר מצב ה- AUTO מהבהב. בדקו אם מגעי הטעינה של הרובוט והעמדה מלוכלכים. נקו אותם בהתאם להנחיות.
		העמדה אינה מחוברת לחשמל.	ודאו שעמדת ה- OMNI מחוברת לחשמל.
8	הרובוט מרעיש בעת הניקוי	הסוללה התרוקנה כיוון שלא נעשה שימוש ברובוט למשך זמן ממושך.	מומלץ להשתמש ברובוט בקביעות. אם לא ניתן לטעון את הסוללה כיוון שלא נעשה בה שימוש במשך זמן רב, נא ליצור קשר עם שירות הלקוחות.
		מברשות הצד והמברשת הראשית מלוכלכות. מיכל האיסוף והמסננים חסומים.	מומלץ לנקות את מברשות הצד, המברשת הראשית, מיכל האיסוף, המסננים וכד' בקביעות.
9	הרובוט נתקע בזמן שהוא עובד ונעצר	הרובוט במצב Strong.	לעבור למצב Standard.
		הרובוט הסתבך במשהו על הרצפה (כבל חשמל, וילון, שטיח וכד').	הרובוט ינסה מספר דרכים להשתחרר. אם לא יצליח, יש להסיר ידנית את המכשול ולהתחיל מחדש.
		הרובוט נתקע תחת רהיט שאינו מספיק גבוה למעבר תחתיו.	נא להציב מחסום פיזי או מחסום וירטואלי דרך האפליקציה.

מס'	תקלה	גורם אפשרי	פתרון
10	במהלך הניקוי, נראה שהרובוט אינו שומר על הנתבי, מסתובב ממקום למקום, חוזר על מקומות, אינו מנקה מקומות וכד'. (אם יש אזור גדול שלא נובע זמנית, הרובוט ינקה אותו עצמאית. לפעמים, הרובוט יכנס שוב וינקה חדר לאחר שיאתר מקום שלא נוקה)	חפצים כגון כבלים ונעלי בית על הרצפה משפיעים על הפעולה התקינה של הרובוט.	נא לסדר את הכבלים, נעלי הבית וחפצים אחרים שעל הרצפה לפני הניקיון. יש להפחית את כמות החפצים המפוזרים על הרצפה ככל שניתן. אם יש מקומות שאינם מנוקים, הרובוט יתקן את הדבר בעצמו, נא לא להפריע לו בעבודתו (כמו להזיז אותו או לחסום את הנתבי שלו).
		ייתכן והגלגלים מחליקים על הרצפה כאשר הרובוט מטפס מדרגות, מפלסים, ספי דלתות והדבר משפיע על יכולתו לנקות את כל הבית.	מומלץ לסגור את הדלת באזור זה ולנקות את האזור בנפרד. לאחר הניקוי, הרובוט יחזור לעמדה. נא לאסוף אותו לאחר השימוש הידני.
		עבודה על רצפות שעברו ווקס ופוליש או אריחים חלקים גורמת לפחות חיכוך בין הגלגלים לרצפה.	נא להמתין שהווקס יתייבש לפני הניקוי.
		עקב שינויים בסביבת הבית, לא ניתן לנקות חלק מהאזורים.	נקו את סביבת הבית כדי להבטיח שהרובוט יכול לנקות.
		חיישן המרחק מלוכלך או חסום.	נגבו את חיישן המרחק עם מטלית רכה ונקיה או הסירו חסמים.
		מיכל איסוף האבק לא סגור.	נא לסגור את מיכל איסוף האבק.
11	לאחר החזרה לעמדה, הרובוט לא מרוקן את מיכל האבק	שקית האבק לא מותקנת במקומה.	נא להכניס שקית אבק ולסגור את מיכל איסוף האבק.
		הזזה ידנית של הרובוט בחזרה לעמדה עשויה לגרום לריקון אוטומטי.	מומלץ לתת לרובוט לחזור לעמדה בעצמו. נא לא להזיז אותו ידנית.
		הרובוט חוזר אוטומטית לעמדה במצב ניהול וידאו.	הרובוט לא יבצע את משימת הניקוי וירוקן את מיכל האבק במצב ניהול וידאו. התופעה מוכרת.
		במצב "לא להפריע" הרובוט לא ירוקן את האבק לאחר החזרה לעמדה.	בטלו את מצב "לא להפריע" באפליקציית ECOVACS HOME או התחילו את ריקון האבק ידנית.
		העמדה מזהה ירידה ביעילות הריקון.	שימו את שקית האבק בהתאם להנחיות בחלק של תחזוקה וסגרו את מיכל איסוף האבק. אם שקית האבק לא מלאה כאשר האפליקציה מנסה לרוקן אותה, באפשרותכם להשתמש בה שוב.
		אם כל הגורמים שלעיל נשללו, ייתכן ויש בעיה עם חלקי העמדה.	צרו קשר עם שירות הלקוחות.

מס'	תקלה	גורם אפשרי	פתרון
12	מיכל האבק לא מתרוקן	העמדה מזהה ירידה ביעילות הריקון.	שימו את שקית האבק בהתאם להנחיות בחלק של תחזוקה וסגרו את מיכל איסוף האבק. אם שקית האבק לא מלאה כאשר האפליקציה מנסה לרוקן אותה, באפשרותכם להשתמש בה שוב.
		פתח היציאה של השקית חסום על ידי חפץ זה.	הוציאו את מיכל איסוף האבק ונקו את הפתח.
13	החלק הפנימי של מיכל איסוף האבק מלוכלך	חלקיקים קטנים נספגים בחלק הפנימי של מיכל איסוף האבק דרך שקיתה אבק.	נקו את החלק הפנימי של מיכל איסוף האבק.
		שקית האבק קרועה.	בדקו את שקית האבק והחליפו אותה לפי הצורך.
14	אבק ואפר בורחים במהלך הפעולה	פתח היציאה של מיכל האבק חסום על ידי חפץ זה.	הוציאו את מיכל איסוף האבק ונקו את הפתח.
15	לוחית פדי הניקוי לא מסתובבת	לוחית פדי הניקוי חסומה על ידי חפץ זה.	נקו את החפץ הזה.
16	הרובוט אינו מגיב להנחיות מהעמדה	הרובוט רחוק מדי מהעמדה.	אם הרובוט נמצא במרחק רב מהעמדה, ניתן להשתמש באפליקציה כדי להפעיל אותו.
		הרובוט והעמדה לא מחוברים	נתקו את העמדה מהחשמל וחוכו 10 שניות לפני שאתם מחברים שוב. כבו את הרובוט ולאחר מכן הפעילו אותו שוב. דחפו ידנית את הרובוט לעמדה וודאו שפיני הטעינה מחוברים כיאות. לאחר מכן, הרובוט יתחיל לטעות ויישמע אות שמאשר שהחיבור בין הרובוט והעמדה הצליח.
17	לא ניתן לנעול נגד ילדים	יש נתק בתקשורת בין העמדה והרובוט (לדוגמה, מרחק גדול מדי או יותר מדי קירות מפרידים).	העבירו את הרובוט אל קרבת העמדה כדי לוודא חיבור חלק ולאחר מכן, הפעילו את הנעילה נגד ילדים.
18	הגלגלים חסומים	הגלגלים נחסמו על ידי חפץ זה.	נא לסובב וללחוץ על הגלגלים כדי לבדוק האם נכרך סביבם או נתקע בהם חפץ זה. אם יש, נא לנקות בזמן. אם הבעיה חוזרת, נא ליצור קשר עם שירות הלקוחות.

מס'	תקלה	גורם אפשרי	פתרון
19	כאשר כיוור הניקוי מלא במים ואין ניקוז, תישמע התרעה שכיוור הניקוי מלא	מיכל המים המלוכלכים לא מותקן כיאות.	לחצו על מיכל המים המלוכלכים כדי לוודא שהוא נמצא במקומו.
		המתגים האוטומטיים במיכל המים המלוכלכים לא הותקנו כיאות.	וודאו שהמתגים האוטומטיים מותקנים כיאות.
		העמדה לא מצליחה לנקז את המים.	לחצו על  והחזיקו למשך 5 שניות. לאחר שמיכל הניקוי מתמלא אוטומטית במים, לחצו והחזיקו את ה-  בעמדת ה- OMNI במשך 5 שניות. אם הבעיה מתרחשת במהלך ניקוי פדי הניקוי, סיימו את המשימה באמצעות האפליקציה/הוראה קולית ולאחר מכן, לחצו על  פעמיים והחזיקו (למשך 5 שניות) כדי לראות אם העמדה מצליחה לנקז את המים. אם המים מתנקזים, נגבו את החיישן למניעת גלישה של מים שבכיוור הניקוי. אם העמדה לא מצליחה לנקז את המים, בדקו בין מיכל המים המלוכלכים והעמדה אם נתקע שם חפץ זר והוציאו אותו.
		פתח היניקה שבכיוור הניקוי חסום על ידי חפץ זר.	וודאו שאין שום חפץ זר בפתח היניקה של כיוור הניקוי.
		ההתרעה הקולית נשמעת לאחר ניסיון של כל הפתרונות שלעיל.	נתקו את העמדה מהחשמל וחברו אותה שוב. אם הבעיה ממשיכה, פנו אל שירות הלקוחות.
20	לא ניתן להרים את לוחיות פדי הניקוי אוטומטית	לוחיות פדי הניקוי הסתבכו או נתקעו בחפץ זר	נא להוציא את החפץ הזר.
		לוחיות פדי הניקוי נפלו	יש להתקין מחדש את לוחיות פדי הניקוי ולשמוע "קליק" כאשר הן נכנסות למקומן כיאות.

מפרט טכני

DLX23	דגם
20V == 2A	דירוג כניסה
CH2232	דגם עמדת טעינה
220-240V ~ 50-60Hz 0.5A	דירוג כניסה
20V == 2A	דירוג יציאה
1650W	עוצמה (שטיפת מגב המים החמים)
2400-2438.5MHz	תדירות פס
1000W	עוצמת ריקון
פחות מ- 2.00W	צריכת חשמל בהמתנה

עוצמת פלט במודול ה-Wi-Fi היא פחות מ-100mW.
הערה: המפרט הטכני והעיצובי עשוי להשתנות לשם שיפור המוצר.
 אביזרים נוספים ניתן למצוא באתר www.ecovacs.co.il.

אחריות

חברת אלקטרו-גל מברכת אתכם על רכישתכם ומודה לכם על שבחרתם בנו. הנאתכם מהמוצר חשובה לנו ולכן נעשה כל מאמץ על מנת להמשיך ולהציע לכם מגוון מוצרים איכותיים. נשמח להיות הבחירה שלכם גם בעתיד.

החברה מעניקה אחריות של שנה מתאריך הקנייה (בהצגת חשבונית מקורית בלבד), על פגמים במוצר הנובעים מליקויים באיכות החומרים או ההרכבה של המוצר במפעל.

המוצר מיועד לשימוש בפנים הבית/במשרד בלבד!

היה ונתגלה פגם במכשיר לאחר שהמכשיר תופעל כהלכה ובוצע בו שימוש לצרכים ביתיים בלבד, יש לשלוח את המכשיר או להביאו לחברה: אלקטרו-גל יבוא ושירות בע"מ רחוב היצירה 4, אור יהודה, מיקוד 6037004 טלפון 03-6745988 (במקרה של שליחת המכשיר לחברה, דמי הטיפול והמשלוח יהיו על חשבון השולח והאחריות על האריזה והמשלוח תהיה על השולח). לנוחיותכם, ניתן גם להביא את המכשיר לאחד ממרכזי השירות המצוינים באתר החברה www.electro-gal.co.il או לחנות ממנה נרכש המוצר (בתאום עם היבואן והחנות).

האחריות אינה כוללת פחחות וצבע, שריטות ושברים מכל סוג שהוא, חלקי גומי ופולסטיק, כבל חשמל וכן אביזרים מתכלים כגון רפידות ניקוי, מברשות, תמיסת ניקוי, פילטרים, שקיות ריקון אבק וכיוצא בזה.

האחריות אינה תקפה במקרים של:

- נזק שנגרם מהזנחה ו/או הפעלה/תחזוקה/הרכבה לא נכונים.
- קלקול שנגרם כתוצאה מאבנית, חום גבוה, לחות, קור, אש, נוזלים, חלודה, קורוזיה, כוח עליון, ירידות מתח וקצרים חשמליים ו/או משימוש בחומרים כימיים.
- זדון או רשלנות לרבות שימוש שלא בהתאם להוראות ולא למטרות שלשמן נועד המכשיר.
- טיפול/פירוק/תיקון שלא ע"י אלקטרו-גל או טכנאי מורשה מטעמה.
- שימוש באביזרים או בתמיסת ניקוי לא מקוריים.



email: info@electro-gal.co.il | טלפון 03-6745988 פקס 03-6769471 | היצירה 4, אור יהודה 6037004